

# SPECIAL 20 26 WORLDWIDE



Das Werkzeug



30 vuotta kumppanuutta

IRACEBORN



SWM26/FI/F/1

OFFICIAL SUPPLIER

**PORSCHE**  
MOTORSPORT

# RAJOITETTU ERIKOISMALLI

## 30 vuotta kumppanuutta



 Made in Germany

### Limited Edition:

Rajoitettu erä  
300 kpl!

Rajoitettu erä, jokainen  
vaunu merkitty juoksevilla  
numeroinnilla

### Welcome Case



Avain työkaluvaunuun 179NXXL-  
7PD ja korkealaatuinen HAZET  
Porsche Motorsport  
-avaimenperä

Saatavana huhtikuusta 2026 alkaen!

**179NXXL-7/430PD**

EAN-No. 4000896281077

**4.999,-** €\*  
netto



**Huomautus:** Settiin sisältyy yksi kuvassa oleva  
työkaluvaunu. Näytetyt näkymät  
(edessä ja takana) ovat havainnollistavia.

Porsche 911  
GT3 R

Korin väri  
GT Silver



179NXXL-7PD

Ovi ja työkaluvaunu-  
kahva Porsche  
punaisessa värissä

Jälkiä  
jättämättömät  
pyörät

Mustat vantteet



**Made in Germany**



## RAKENNETTU TULEVAISUUTTA VARTEN - TÄYDELLISESTI PINNOITETTU!

- ▶ Tuotantoprosessin huipputekninen ohjaus ja digitaalinen seuranta
- ▶ Skanneri komponenttien automaattista tunnistusta varten
- ▶ Jopa 29 korkean suorituskyvyn jauhepistoolia
- ▶ Kuljetukset 2,5 minuutin välein

Uusi jauhemaalauslaitoksemme on vahva merkki Remscheidin sijainnistamme ja yritysfilosofiastamme, joka perustuu huippu-moderniin ja ammattimaiseen tuotantoon **Made in Germany**. Se täydentää täysautomaattisia laser-, stanssaus- ja taivutuskeskuksiamme sekä hitsausrobottejamme.

Jauhemaalauslaitos on yksi Euroopan nykyaikaisimmista laitoksista ja antaa erityisesti Assistent<sup>®</sup>-merkkisille työkaluvaunuillemme ja työpöydillemme tyypillisen, pitkäaikaisen suojan. Samalla resurssien käyttö on kestävämpää tulevaisuuteen suuntautuneiden talteenottojärjestelmien ansiosta, sillä ne vähentävät materiaalin ja energian kulutusta.

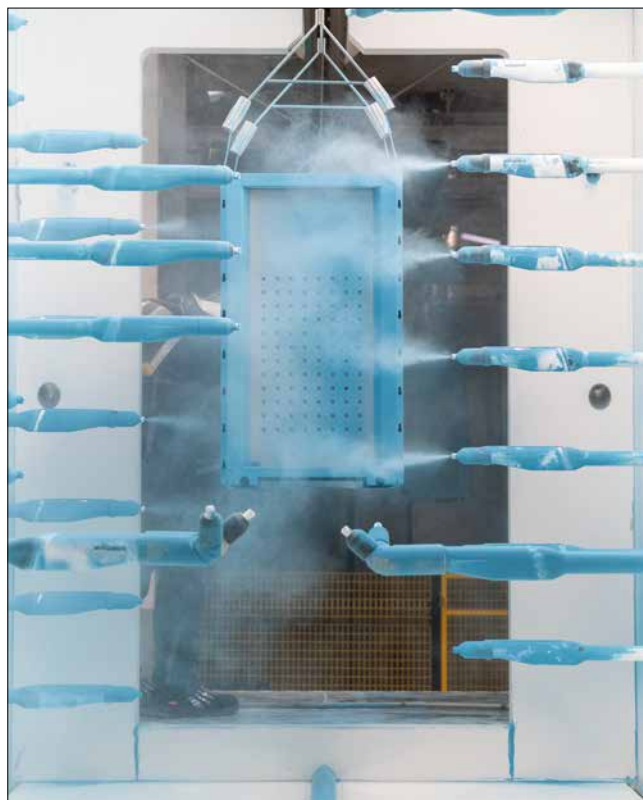

## YKSILÖLLISET VÄRIT:

- ▶ Voit valita yksilöllisen värin, vaikka tilaisit vain yhden työkaluvaunun (koskee vaunun rungon väriä).
- ▶ 24 RAL-väriä voidaan toteuttaa lyhyellä varoitusajalla (värit varastossa)
- ▶ Muut värit pyynnöstä

RAL1021		RAL5012		RAL7016	
RAL2002		RAL5013		RAL7021	
RAL3000		RAL5015		RAL7035	
RAL3002		RAL6005		RAL8022	
RAL3020		RAL6018		RAL9003	
RAL5005		RAL7004		RAL9005	
RAL5010		RAL7012		RAL9006	
RAL5011		RAL7015		RAL9016	

Saatavana alkaen  
yhdestä kappaleesta,  
Väris lisähinta

**60,-** €<sup>\*</sup>  
netto



Painetut värit voivat poiketa  
alkuperäisestä RAL-värisävystä



## Elektronisten komponenttien TURVALLISUUS!

Varustaudu sähköstaattisen purkauksen (ESD) vaaroja vastaan ja varmista sähköstaattisesti staattisen purkauksen (ESD) turvallisuus ja laatu!



**UUTTA!**

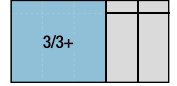

## 179N-ESD

Valmistettu kokonaan johtavista materiaaleista!

- Assistent 179N-ESD -työkaluvaunussa käytetään erikoismateriaaleja ja maadoitettuja alueita sähkökomponenttien vaurioitumisen tai tuhoutumisen estämiseksi mahdollisen staattisen purkauksen sattuessa
- Sertioitu standardin IEC 61340-5-1 mukaisesti

**Made in Germany**

HAZET No.	Laatikkojen lukumäärä	EAN-No. 4000896 +	€* netto
179N-7ESD	7	276516	1.439,-
179N-8ESD	8	276493	1.519,-



- ESD-jauhemaalattu kahva
- ESD-yhteensopivat muovit: kansi ja reunasuojaus
- Täyspintainen ESD-jauhemaalaus (HAZET sininen)
- ESD-merkintä
- ESD-ominaisuudella varustetut jälkiä jättämättömät pyörät (harmaat)
- ESD Academy (tuotesertifikaatti)

## HYVÄ TIETÄÄ:

- ▶ Jopa matalat, selvästi alle 100 V:n jännitteet haittaavat toimintoja ja vahingoittavat tai tuhoavat herkkiä elektronikkakomponentteja
- ▶ Ongelma: Sitä ei useinkaan huomata tai huomaa vasta, kun on liian myöhäistä ja laite on viallinen!
- ▶ Ratkaisu: ESD-yhteensopivat työkaluvaunut tukevat komponenttien turvallista käsittelyä

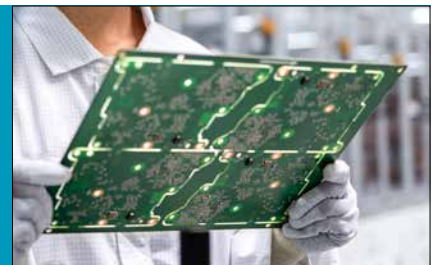

## 176N-7-työkaluvaunu, jossa on kolme tuotevalikoimavaihtoehtoa

- Keskuslukitus, lukittavissa sylinterilukolla ja 2 taittoavaimella

Teksturoitu luovttimia kestävä muovikansi ja suuri syvennetty, täysin hyödynnettävä työtaso

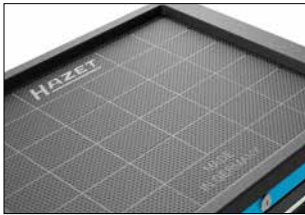

Vastakkainen ulosvetoeste minimoi kaatumisvaaran



3/3		
-----	--	--

Lisätarvikkeiden kiinnitysmahdollisuus

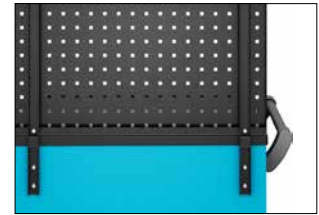

Kahva voidaan asentaa vasemmalle tai oikealle



### Työkaluvaunu 176N-7 ja 193 ammattikäyttöön tarkoitettua työkalua

193

163-613/152



Valikoima



163-673/25

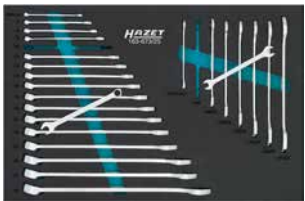

163-614/16



### Työkaluvaunu 176N-7 ja 256 ammattikäyttöön tarkoitettua työkalua

256

163-613/152



Valikoima



163-673/25

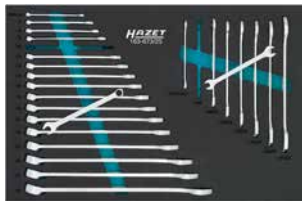

163-407/35 163-122/3

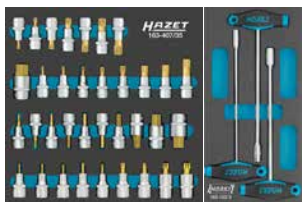

163-614/16



Sisältää 2128N-1:n



### Työkaluvaunu 176N-7 ja 292 ammattikäyttöön tarkoitettua työkalua

292

163-630/76



Valikoima



163-628/32



163-632/27



163-629/100

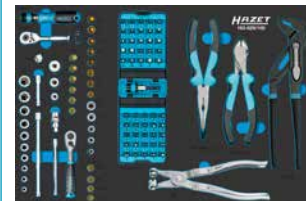

Sisältää 2128N-1:n



163-631/32



**UUTTA!**

176N-7/193  
EAN-No. 4000896264810

**1.589,-** €\*  
netto

**UUTTA!**

176N-7/256  
EAN-No. 4000896279067

**1.949,-** €\*  
netto

176N-7/292  
EAN-No. 4000896270774

**2.595,-** €\*  
netto

Voit valita työkaluvaunun ruostumattomasta teräksestä tai muovista valmistetulla pöytälevyllä tai tukevan puutason. Valitse siihen valikoimamme: HAZET **Basic-** tai **Classic!**

**Basic-valikoima:** 234 ammattikäyttöön tarkoitettua työkalua

234

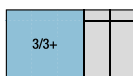

Sisältää

**HiPer**

90 hammasta · 4° ·  
1000 Nm (1/2")

163-513/122N



Made in Germany

163-526/41N



**Basic-valikoima sis.**  
työkaluvaunun 179N-8

179N-8/234

EAN-No. 4000896278947

2.599,- €  
netto

UUTTA!



Made in Germany

UUTTA!

163-672/46



**Basic-valikoima sis.**  
työkaluvaunun 179NX-8

179NX-8/234

EAN-No. 4000896278961

2.699,- €  
netto



Sisältää  
2128N-1:n



Made in Germany

**Basic-valikoima sis.**  
työkaluvaunun 179NW-7

179NW-7/234

EAN-No. 4000896278985

3.049,- €  
netto

UUTTA!

**Komfort-valikoima:** 320 ammattikäyttöön tarkoitettua työkalua

320

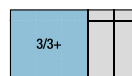

Sisältää

**HiPer**

90 hammasta · 4° ·  
1000 Nm (1/2")

163-513/122N



Made in Germany

**Classic-valikoima sis.**  
työkaluvaunun 179N-8

179N-8/320

EAN-No. 4000896279005

3.459,- €  
netto

UUTTA!



Made in Germany

UUTTA!

163-526/41N



163-672/46



**Classic-valikoima sis.**  
työkaluvaunun 179NX-8

179NX-8/320

EAN-No. 4000896279029

3.459,- €  
netto



163-609/61



Made in Germany

**Classic-valikoima sis.**  
työkaluvaunun 179NW-7

179NW-7/320

EAN-No. 4000896279043

3.949,- €  
netto

UUTTA!

Sisältää  
2128N-1:n





179NXL-8/440, 440 osaa

163-644/266



163-528/56 s 6x7 – 34x36 mm, s 6 – 32 mm,  
 s 8 – 19 mm, s 6x7 – 24x27 mm



Taso ruostumatonta terästä



440



1020 mm

179NXL-8  
Made in Germany  
Leveä malli: 959 mm

518 mm

4/3+

179NXL-8/440  
EAN-No. 4000896247974

4.638,- €<sup>\*</sup>  
netto

Sisältää

**HiPer**  
90 hammasta · 4° ·  
1000 Nm (1/2")

Valikoima



163-647/45



163-605/39N



163-604/34N



Täydennys:

163-650/60

60



Tilaa suoraan:

163-650/60  
EAN-No. 4000896274567

539,- €<sup>\*</sup>  
netto

179NXL-8S1/515 ja 515 ammattikäyttöön tarkoitettua työkalua

Sisältää  
**HiPer**  
90 hammasta · 4° ·  
1000 Nm (1/2")



**762-15**  
Kirstysalue:  
33 mm  
Pituus: 150 mm

Made in Germany

**762-26**  
Kirstysalue:  
56 mm  
Pituus: 260 mm

Sis. siirtoleukapihdit jakoavainleuoilla

Lisätietoja sivulla 25



179NXL-8S1  
Made in Germany  
Leveä malli: 959 mm



Taso ruostumatonta



515

179NXL-8S1/515  
EAN-No. 4000896275915

5.144,- €  
netto

Valikoima



Made in Germany

**UUTTA!**

Sisältää uuden 3/4" Universal napamutteriavaimen, pika-adapterin

Lisätietoja sivulla 53

163-646/61



163-650/60



163-644/266



163-645/45



163-647/45



163-648/38





## 179NXXL-7/352, 352 osaa

Taso ruostumatonta terästä

352



5/3+

Sisältää  
**HiPer**  
90 hammasta · 4° ·  
1000 Nm (1/2")



163-481/194N



163-511/4

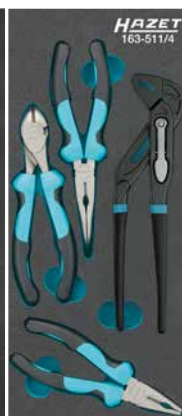

163-646/61

s 6 x 7 – 34 x 36 mm · s 6 – 32 mm; s 10 – 22 mm ·  
s 8 – 19 mm · 762-15, 762-26



163-382/3

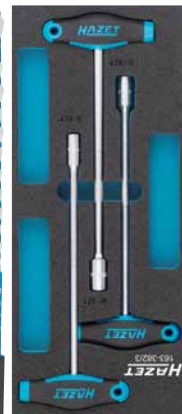

762-15  
Kirstysalve:  
33 mm  
Pituus: 150 mm



762-26  
Kirstysalve:  
56 mm  
Pituus: 260 mm

**Sis. siirtoleukapihdit jakoavainleuoilla**

Lisätietoja sivulla 25

179NXXL-7/352  
EAN-No. 4000896279104

**3.999,-** €  
netto

**UUTTA!**

163-480/57N



163-510/8



## 179NXXL-8/399, 399 osaa

5/3+

Sisältää  
**HiPer**  
90 hammasta · 4° ·  
1000 Nm (1/2")

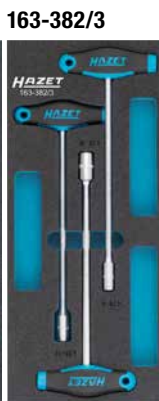
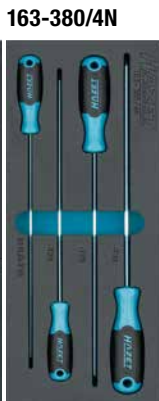
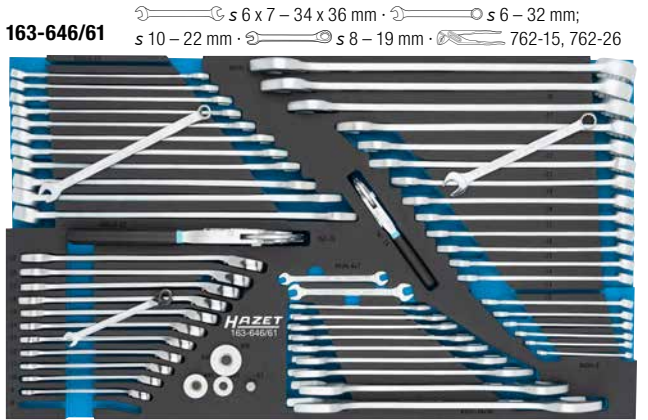

**Sis. siirtoleukapihdit jakoavainleuoilla**

Lisätietoja sivulla 25

179NXXL-8/399  
EAN-No. 4000896279128

**5.199,-** €  
netto

**UUTTA!**



\*Ei-sitovat, suositellut kampanjahinnat, ALV 0%. – Hinnat voimassa alkaen 01.03.2026 - 28.02.2027  
Oikeus hintojen muutoksiin ennen 28.2.2027 pidetään hankinta- ja tuotantokustannuksen kallistuessa – virheistä ei vastata.

## 179NXXL-8D/619 ja 619 ammattikäyttöön tarkoitettua työkalua

Taso ruostumatonta terästä



619



**Yli 30 %  
enemmän  
laatikon  
syvyyttä!**

### Sisältää sivuoven ja monipistorasian



163D-10/30

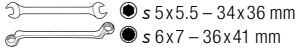

163D-9/42



163D-1/148N



163D-2/103

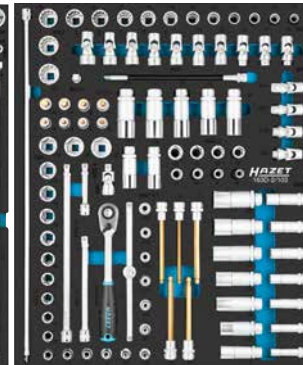

179NXXL-8D/619  
EAN-No. 4000896245185

**9.179,-** €  
netto

1/2++ 1/2++

163D-7/24N



163D-6/53N



163D-3/94



163D-4/44

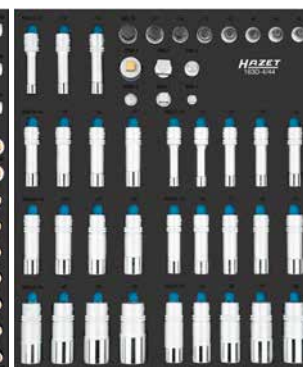
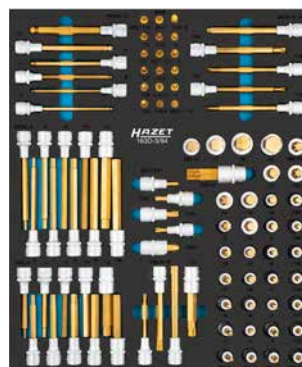
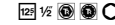

Sisältää  
**HiPer**  
90 hammasta · 4° ·  
1000 Nm (1/2")

Valikoima



163D-11/11



163D-8/13

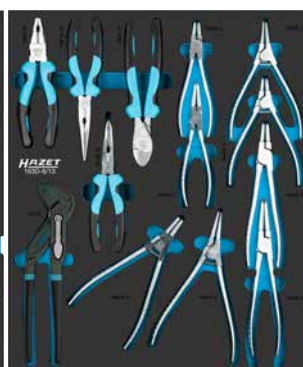

163D-5/24

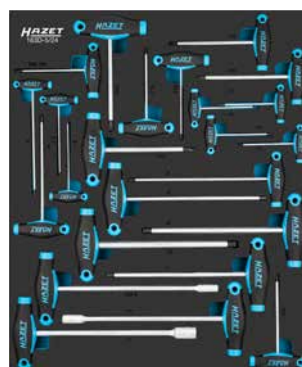

163D-12/30



## TYÖKALUVAUNUT

- ▶ 179N-sarja – Sopii joka käyttöön: kapeasta 785 mm:n leveydestä XXL-leveyteen 1 133 mm ja enintään 642 mm:n syvyyteen
- ▶ Erittäin kestävä kaksiseinäisen rakenteen ansiosta
- ▶ Varma lukitus- ja suurta kuormitusta kestävä laatikkokonsepti
- ▶ Tiivistetyt työpinnat suojaavat vaunun sisäosia lialta
- ▶ Sivulla oleva sylinterilukko (vaihdettava)
- ▶ Kaksi taittoavainta (voidaan tilata uudelleen, myös sarjanumero)
- ▶ Jälkiä jättämättömät pyörät eivät jätä jälkiä lattiaan ja mahdollistavat tasaisen kulun
- ▶ HAZETin kehittämä ja valmistama "Made in Germany"

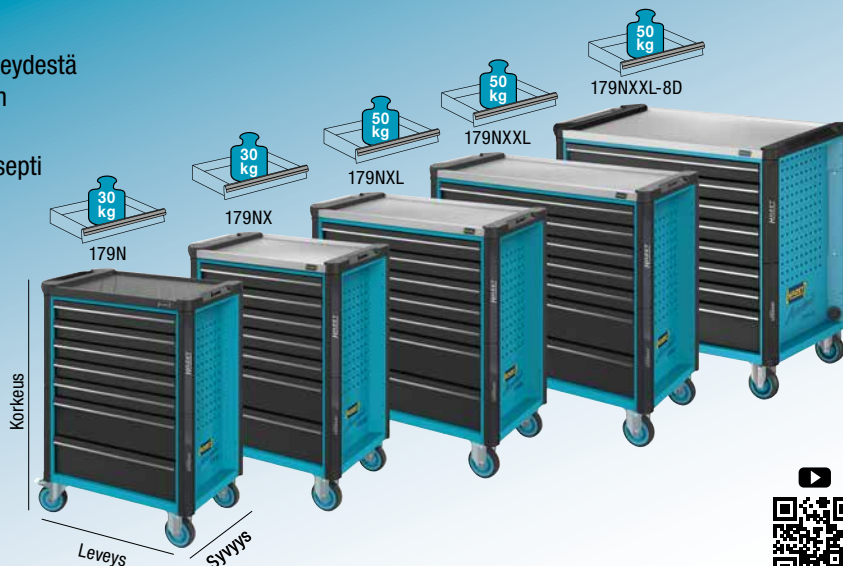

Assistent®

**Made in Germany**



### Huoltokärry 167

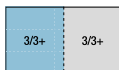

**Made in Germany**

HAZET No.	Sivuseinät	EAN-No. 4000896+	€* netto
167-3	–	205332	232,-
167-3S	✓	207206	259,-

### 176N

- Muovinen työskentelypinta
- L x K x S: 780 x 1018 x 498 mm

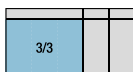

**Made in Germany**

HAZET No.	Laatikkojen lukumäärä	EAN-No. 4000896+	€* netto
176N-7	7	264681	832,-

### 179N

- Muovinen työskentelypinta
- L x K x S: 785 x 1020 x 518 mm

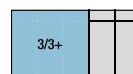

**Made in Germany**

HAZET No.	Laatikkojen lukumäärä	EAN-No. 4000896+	€* netto
179N-6	6	214570	1.032,-
179N-7	7	214488	1.072,-
179N-8	8	214587	1.159,-
179N-9	9	220236	1.192,-

### 179NX

- Taso ruostumatonta terästä
- L x K x S: 785 x 1020 x 518 mm

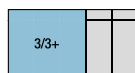

**Made in Germany**

HAZET No.	Laatikkojen lukumäärä	EAN-No. 4000896+	€* netto
179NX-6	6	215560	1.095,-
179NX-7	7	215577	1.119,-
179NX-8	8	215584	1.215,-

### 179NXL

- Taso ruostumatonta terästä
- L x K x S: 959 x 1020 x 518 mm

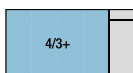

**Made in Germany**

HAZET No.	Laatikkojen lukumäärä	EAN-No. 4000896+	€* netto
179NXL-6	6	215171	1.472,-
179NXL-7	7	215164	1.561,-
179NXL-8	8	215218	1.642,-

### 179NXXL

- Taso ruostumatonta terästä
- L x K x S: 1133 x 1020 x 518 mm

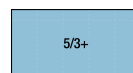

**Made in Germany**

HAZET No.	Laatikkojen lukumäärä	EAN-No. 4000896+	€* netto
179NXXL-7	7	214624	1.760,-
179NXXL-8	8	214778	1.832,-

### 179NXXL-8D/3

- Ekstrasvää työkaluvaunu
- Taso ruostumatonta terästä
- L x K x S: 1167 x 1020 x 642 mm

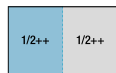

**Made in Germany**

HAZET No.	Laatikkojen lukumäärä	EAN-No. 4000896+	€* netto
179NXXL-8D	8	242931	2.127,-
179NXXL-8D/3	8	245178	2.468,-



### 179NW

- Työkaluvaunu pöytälevyllä
- L x K x S: 1150 x 964 x 600 mm

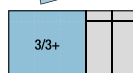
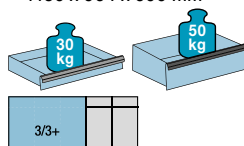

**Made in Germany**

HAZET No.	Laatikkojen lukumäärä	EAN-No. 4000896+	€* netto
179NW-7	7	219629	1.642,-
179NW-8	8	222933	1.722,-



## 179NWL

### Laatikkokonsepti:

- 6 litteää laatikkoa, korkeus: 81 mm, kantavuus: 50 kg
- 1 korkea laatikko, korkeus: 166 mm, kantavuus: 50 kg
- 100 % ulosvedettävä, kuulalaakeroidut teleskooppikiskot - itsesulkeutuva

### Runko:

- Puinen Multiplex-työskentelypinta, 30 mm, molemmin puolin öljytty, vaihdettava
- Koko rungon hitsattu rakenne kovaa päivittäistä korjaamokäyttöä varten
- Optimoitu, joustava reunasuojaus kaikissa neljässä kulmassa ja kunnollinen törmäyssuojaus sisäisen vaimennuskonseptin ansiosta

### Suorituskykyinen alusta:

- 2 kääntyvää pyörää, joissa on kaksinkertainen pysäytin

### Lukituskonsepti:

- Sivuttainen lukitusasento suojaa avainta ja lukkoa vaurioilta
- Erittäin turvallinen lukitusjärjestelmä, jossa on keskuslukitustekniikka omaisuuden optimaalista suojaamista varten
- 2-vaiheinen lukitus:
  - Keskuslukitus, lukittavissa sylinterilukolla ja 2 taittoavaimella
  - Vastakkainen ulosvetoeste minimoi kaatumisvaaran

### Kantokyky:

- Kokonaiskantokyky (staattinen): 1000 kg / (dynaaminen): 750 kg



Sivulla oleva vaihdettava sylinterilukko, jossa on 2 taittoavainta (sis. sarjanumeron)

**Erittäin leveät laatikot 5/3+**

5/3+

**UUTTA!**

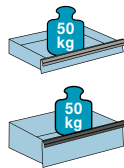
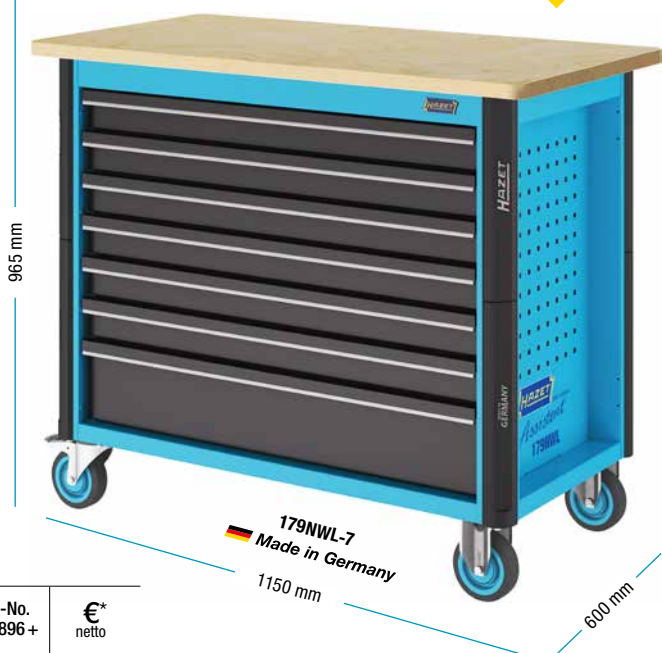

**Made in Germany**

HAZET No.	Laatikkojen lukumäärä	EAN-No. 4000896+	€* netto
179NWL-7	7	280544	1.799,-
179NWL-8	8	280568	1.849,-

## Assistent<sup>®</sup> Työkaluvaunujen lisävarusteet

### Suojamatot

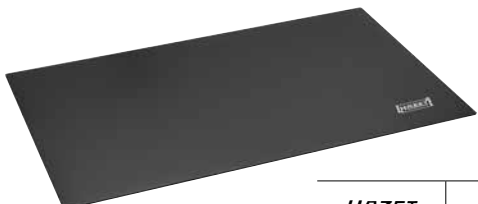

- Tukeva PVC-suojamatto ruostumattomasta teräksestä valmistetulle työtasolle
- Musta matta, korkealaatuinen pinta
- Kestää öljyä ja liuottimia
- Paksuus: 2 mm

**UUTTA!**

HAZET No.	Suojamatto Assistent-työkaluvaunuun	Mitat (mm)	EAN-No. 4000896+	€* netto
179NX-39	179NX	439 x 554 x 2	279647	19,-
179NXL-39	179NXL	439 x 730 x 2	279623	22,-
179NXXL-39	179NXXL	439 x 904 x 2	279661	25,-
179NXXLD-39	179NXXLD	564 x 904 x 2	279685	28,-

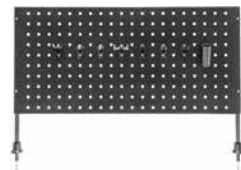

HAZET No.	Nimike	EAN-No. 4000896+	€* netto
161N-3D	Kaapelikela (ilman pidikettä)	237517	79,-
161N-3D/2	Kaapelikela ja pidike	237654	128,70
161N-5D	Pistorasialista mallille 179NXXL-8D	245161	128,-
161T-176N/4	Välilevysarja litteää laatikkoa varten	265619	13,50
161T-176N/4H	Välilevysarja korkeaa laatikkoa varten	265596	20,70
176N-26	Rei'itetty työkalupaneeli mallille 176N-7	265633	143,-
176N-261	Asennuskisko	265657	47,70
179-35	Tölkkiteline, 3 tölkkiä	141074	40,70
179N-21	Sivuovi malleihin 179N · 179NX · 179NXL · 179NXXL	215553	244,-
179N-21D	Sivuovi malliin 179NXXL-8D	245154	320,-
179N-26	Rei'itetty työkalupaneeli malleille 179 N · 179N X	215522	211,-
179N-33	Roskakori ja pidike	236206	83,80
179N-35	Tölkkiteline, vähintään 4 tölkkiä	224258	41,60
179N-40	Peruspidin malleihin 179N · 179NX · 179NXL · 179NXXL · 179NXXL-8D	215591	116,-

HAZET No.	Nimike	EAN-No. 4000896+	€* netto
179N-42	Läppäri-pidike malleille 179N · 179NX · 179NXL · 179NXXL	215621	162,-
179N-45	Tablettipidike	224210	136,-
179N-46	Mutterinvääninpidike	224265	84,80
179N-50	Pidike L-Boxx:iin	243068	139,-
179N-51	Pidikesarja kahdelle L-Boxx:lle	243051	285,-
179N-510	Pitoalusta L-Boxx-pidikkeelle 179N-51	243075	94,10
179N-75	Ruuvipuristinkiinnike malleihin 179N · 179NX · 179NXL · 179NXXL	241835	113,-
179ND-75	Ruuvipuristinkiinnike malleihin 179NXXL-8D · 179NXXL-8D/3	252343	76,50
179NW-11	Ruuvipenkin kiinnitysarja	221967	8,50
179NXL-26	Rei'itetty työkalupaneeli mallille 179NXL	215539	199,-
179NXXL-26	Rei'itetty työkalupaneeli mallille 179NXXL	215546	213,-
180-24	Asiakirjapidike	110827	21,50
180-34	Paperirullapidike	120840	52,-
2175N	Ruuvipenkki	013685	199,-

## Universal-työkalulaukku, suuri

Sisältää 73 osaa

**UUTTA!**



73

TAI



Sisältää 89 osaa

89



191T-6/73  
EAN-No. 4000896275373

**359,-** €\*  
netto



HAZET No.	Nimike	EAN-No. 4000896+	€* netto
191T-6L	Työkalulaukku suuri, tyhjä	272693	66,90

191T-6/89  
EAN-No. 4000896279791

**549,-** €\*  
netto

## Pieni Universal-työkalulaukku, 51 osaa



51

## Pieni työkalulaukku, 51 osaa



51

191T-5/51  
EAN-No. 4000896275359

**204,-** €\*  
netto



HAZET No.	Nimike	EAN-No. 4000896+	€* netto
191T-5L	Työkalulaukku pieni, tyhjä	272679	36,-

191T-1/51  
EAN-No. 4000896260003

**316,-** €\*  
netto

HAZET No.	Nimike	EAN-No. 4000896+	€* netto
191T-1L	Työkalulaukku pieni, tyhjä	258482	141,-

## Työkalusarja, Sisältää 83 osaa



L-Boxx



190L-136/83  
EAN-No. 4000896243303

**316,-** €\*  
netto



## 3/8"-korkeajännitetyökalusarja, suojaeristetty, 27 ammattikäyttöön tarkoitettua työkalua

- Valmistettu uusimpien DIN-määräysten mukaisesti – jatkuvalla laadunvalvonnalla varmistetaan optimaalinen suoja ja paras mahdollinen turvallisuus
- Lovi 3/8" momenttiavaimella tapahtuvaa jälkivarustusta varten, suojaeristetty 5109 KV

L-Boxx



150/27  
EAN-No. 4000896245550

**689,-** €\*  
netto



## 3/8"-korkeajännitetyökalusarja, suojaeristetty, 52 ammattikäyttöön tarkoitettua työkalua

- Kehitetty yhdessä johtavan autojen valmistajan kanssa, TÜV-Südin hyväksymä
- Pinta: VDE

**Ammattikäyttöön tarkoitettua laukussa**

8816HPKV

150/52  
EAN-No. 4000896247578

**1.460,-** €\*  
netto







## 1/4" · 1/2" SmartRail



### SmartRail, tyhjä

Made in Germany

Nro	HAZET No.	■	Kiinnityspaikkojen lukumäärä	EAN-No. 4000896 +	€* netto
①	850SR-7	1/4"	7	249626	31,70
②	900SR-5	1/2"	5	244508	36,-
③	900SR-8	1/2"	8	244515	44,30



### 1/4" hylsy, pitkä 50 mm

- s 5,5 · 6 · 7 · 8 · 10 · 12 · 13 mm

6.3 1/4"

Made in Germany  
850LG-SR/7  
EAN-No. 4000896250691

**68,90** €\* netto

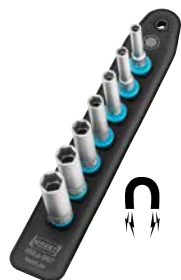

### 1/2" voimahylsytisarja

- Muovihylsy suojaa vanetta
- s 17 mm (3x) · 19 mm (2x)

Made in Germany  
903SLG-SR/5  
EAN-No. 4000896245253

**97,30** €\* netto



### 1/2" XZN, lyhyt

- s M5 · M6 · M8 · M10 · M12 · M14 · M16 · M18

Made in Germany  
990-SR/8  
EAN-No. 4000896245352

**142,-** €\* netto

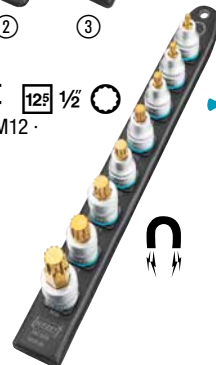

## 1/4" SmartHolder

6.3 1/4" 6.3 1/4" 6.3 1/4" 6.3 1/4"

### 1/4" SmartHolder ja 39 ruuvauskärkeä, pitkä 50 mm lyhyt 25 mm

- 18 lyhyttä ruuvauskärkeä, 25 mm:
  - s 0,6x4,5 mm
  - PH1 · PH2 · PH3
  - PZ1 · PZ2 · PZ3
  - s 3 · 4 · 5 · 6 · 8 mm
  - T10 · T15 · T20 · T25 · T30 · T40
- 11 pitkä ruuvauskärkeä, 50 mm:
  - s 0,8x5,5 mm
  - PH2
  - PZ1 · PZ2
  - s 3 · 4 · 5 · 6 mm
  - T20 · T25 · T30

- 6 hylsyä:
  - s 5,5 · 7 · 8 · 10 · 12 · 13 mm
- Täysteräksinen hienohammastettu mini-räikkäväännin
- Magneettipidike
- Adapteri →
- Adapteri



reddot winner 2023



2300SH-1  
EAN-No. 4000896246588

**74,60** €\* netto

### 1/4" SmartHolder ja 16 ruuvauskärkeä, lyhyt 25 mm

6.3 1/4"

- s 0,5 x 4 · 1,2 x 6,5 mm
- PH1 · PH 2 · PH3
- s 3 · 4 · 5 · 6 mm
- T10 · T15 · T20 · T25 · T27 · T30 · T40

2304SH-1  
EAN-No. 4000896250677

**13,70** €\* netto



6.3 1/4"

- s 0,4 x 1,5 · 0,5 x 4 · 1,2 x 6,5 mm
- PZ1 · PZ 2 · PZ3
- s 3 · 4 · 5 · 6 mm
- T10 · T15 · T20 · T25 · T30 · T40

2304SH-2  
EAN-No. 4000896250653

**13,70** €\* netto



6.3 1/4"

- T6 · T7 · T8 · T9 · T10 · T15 · T20 · T25 · T27 · T30 · T40
- T10H · T15H · T20H · T25H · T30H

2304SH-3  
EAN-No. 4000896250639

**13,70** €\* netto



### 1/4" SmartHolder ja 8 ruuvauskärkeä, pitkä 50 mm

6.3 1/4"

- PH1 · PH 2
- s 3 · 4 · 5 mm
- T15 · T20 · T25

2304SH-11  
EAN-No. 4000896250615

**10,70** €\* netto



6.3 1/4"

- 0,8 x 5,5 mm
- PZ1 · PZ2
- s 4 · 5 · 6 mm
- T20 · T25

2304SH-12  
EAN-No. 4000896250592

**10,70** €\* netto



6.3 1/4"

- T10 · T15 · T25 · T27 · T30 · T40
- T20 (2x)

2304SH-13  
EAN-No. 4000896250578

**10,70** €\* netto



1/4" SmartCase

6.3 1/4 6.3 1/4 6.3 1/4

1/4" kärki- ja L-kuusiokoloavainsarja



EJECT!



Nopea kärjen vaihto yhdellä kädellä



69



Valikoima

2200SC-1  
EAN-No. 4000896239252

74,60 €  
netto

6.3 1/4 6.3 1/4 6.3 1/4 6.3 1/4

1/4" kärki- ja L-kuusiokoloavainsarja, TORX® kuusiokolo



EJECT!



Nopea kärjen vaihto yhdellä kädellä



863HPB  
Sisältää kärjen ulostyöntimen - helpottaa kärjen irrottamista

73



Valikoima

2200SC-31  
EAN-No. 4000896244539

149,- €  
netto

6.3 1/4 6.3 1/4 6.3 1/4 6.3 1/4

1/4" hylsyavain- ja kärkisarja



863HPB  
Sisältää kärjen ulostyöntimen - helpottaa kärjen irrottamista

50



Valikoima

2200SC-2  
EAN-No. 4000896239603

123,- €  
netto

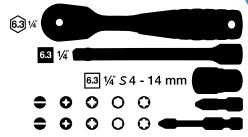

6.3 1/4 6.3 1/4 6.3 1/4 6.3 1/4

1/4" hylsyavain- ja kärkisarja



EJECT!



Nopea kärjen vaihto yhdellä kädellä



863HPB  
Sisältää kärjen ulostyöntimen - helpottaa kärjen irrottamista

59

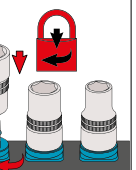

2200SC-32  
EAN-No. 4000896244546

163,- €  
netto

6.3 1/4 6.3 1/4

1/4" kärkisarja

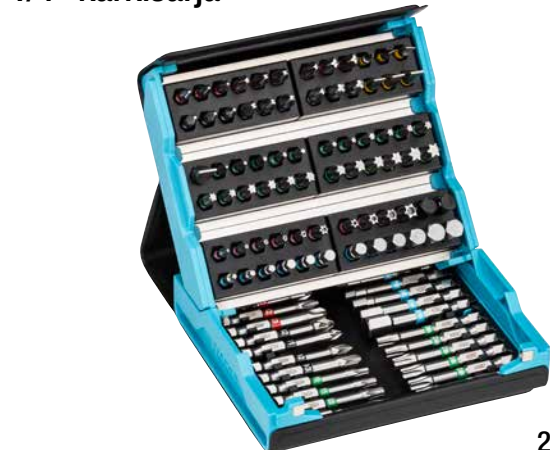

96



Valikoima

2200SC-3  
EAN-No. 4000896244522

78,10 €  
netto

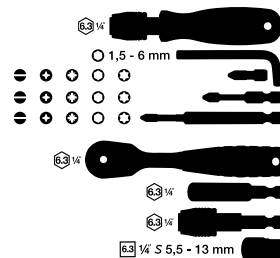

Valikoima

## 1/4" räikkäruuvitaltta integroidulla makasiinilla

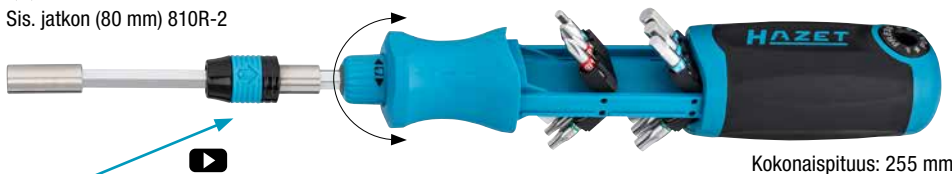

Sis. jatkon (80 mm) 810R-2

**UUSI MUOTOILU!**

6.3 1/4



Kokonaispituus: 255 mm

**EJECT!**

Nopea kärjen vaihto yhdellä kädellä

### Portaaton räikkätoiminto

### Sarja sis. 12 ruuvauskärkipalaa

							0,5 x 4,0 · 1,2 x 6,5 mm
							PH1 · PH2
							PZ1 · PZ2
							s 4 · 5 · 6 mm
							T15 · T20 · T25

**811R-3**

EAN-No. 4000896270569

**48,50 €\***  
netto

### Sarja sis. 12 ruuvauskärkipalaa

							0,8 x 5,5 mm
							PH2 · PH3
							s 3 · 4 · 5 · 6 mm
							T15 · T20 · T25 · T27 · T30

**811R-4**

EAN-No. 4000896270583

**48,50 €\***  
netto

## 1/4" akkuruvuvinväännin

- Momenttialue enint.: 5 Nm
- 3 vääntömomenttitasoa valintakytkimellä
- LED-valo, viivästetty sammutus
- Magneettipidike kiinnittää työkalun paikalleen
- USB-C-latausportti, jossa on kuminen suojuus (sis. USB-A/USB-C-latauskaapelin)
- p x l x k: 180 x 35 x 35 mm

**UUTTA!**

**9230B-2**

EAN-No. 4000896269266

**39,90 €\***  
netto

**Ohut, kätevä - mahtuu työvaatteisiin (taittomittatasku)**

## Monitoimityökalu 13-in-1

- Yleiskäyttöinen työkalu, jossa on 13 käytännöllistä toimintoa
- Materiaali on valmistettu korkealaatuisesta ruostumattomasta teräksestä
- Ergonomisesti muotoiltu kahva, jossa on pyöristetty sormituki
- Kätevä vyöpidike
- Sisältää tukevan vyölaukun



### 13 käytännöllistä toimintoa:

- Kärkipihdit, yhdistelmäpihdit
- Sivuleikkuri, terä
- Sakset, monitoimileikkuri
- Pullonavaaja, jossa on litteä ruuvitaltta, s 5 x 0,1 mm
- Purkinavaaja, jossa on litteä ruuvitaltta, s 3 x 0,1 mm
- Ristipääruuvitaltta, PH2
- Lävistin, viila, saha
- Kuusiokoloavain s 7, 8, 10, 14 mm

**2159-1**

EAN-No. 4000896269549

**40,10 €\***  
netto

## 1/4" kärkisarja

**EJECT!**

Nopea kärjen vaihto yhdellä kädellä

							Kärkiadapteri
							s 0,6 x 4,5 · 0,8 x 5,5 · 1 x 6 mm
							PH 1 (3x) · PH 2 (3x) · PH 3
							PZ 1 (3x) · PZ 2 (3x) · PZ 3
							s 3 · 4 · 5 · 6 mm
							T10 · T15 (2x) · T20 (2x) · T25 (2x) · T27 · T30 (2x) · T40 (2x)
							T20H · T30H

**2240N/36**

EAN-No. 4000896187614

**38,10 €\***  
netto

## 1/4" kärkisarja

**EJECT!**

Nopea kärjen vaihto yhdellä kädellä

							Kärkiadapteri
							s 0,5 x 4 · 0,6 x 4,5 · 0,8 x 5,5 · 1 x 6 mm
							PH1 (4 x) · PH2 (4 x) · PH3 (2 x)
							PZ1 (3 x) · PZ2 (3 x) · PZ3
							s 2 · 2,5 · 3 · 4 · 5 · 6 mm
							T6 · T7 · T8 · T9 · T10 · T15 (2x) · T20 (2x) · T25 (2x) · T27 (2x) · T30 (2x) · T40 (2x)
							T10H · T15H · T20H · T25H · T27H · T30H

**2240N/51**

EAN-No. 4000896187607

**42,20 €\***  
netto

Ura-/Phillips-sarja



811/6  
EAN-No. 4000896258383

19,90 €  
netto



4 x	⊖ ⊕	0.5x3.0 · 0.8x4.0 · 1.0x5.5 · 1.2x6.5 mm
2 x	⊕	PH 1 · PH 2

TORX®- sarja



811T/6  
EAN-No. 4000896258406

29,90 €  
netto



6 x	⊕	T 10 · T 15 · T 20 · T 25 · T 27 · T 30
-----	---	---

Lyöntiruuvitalttasarja



811S/5  
EAN-No. 4000896258420

40,70 €  
netto



3 x	⊖ ⊕	0.8x4.5 · 1.0x5.5 · 1.2x7 mm
2 x	⊕	PH 1 · PH 2

Ura-/Phillips-sarja pidikkeellä



• Kätevä pidike, jossa avainreikä-poraus seinäkiinnitystä varten



811SH-1/7  
EAN-No. 4000896264605

25,30 €  
netto

4 x	⊖ ⊕	0.5x3.0 · 0.8x4.0 · 1.0x5.5 · 1.2x6.5 mm
2 x	⊕	PH 1 · PH 2

Elektroniikkaruuvitalta-sarja, TORX®



811EL-T/7  
EAN-No. 4000896259922

63,40 €  
netto



7 x	⊕	T 5 · T 6 · T 7 · T 8 · T 9 · T 10 · T 15
-----	---	---

Elektroniikkaruuvitalttasarja



811EL/7  
EAN-No. 4000896259908

54,- €  
netto



4 x	⊖ ⊕	0.23x1.5 · 0.4x2 · 0.4x2.5 · 0.5x3 mm
3 x	⊕	PH 00 · PH 1 · PH 2

Sähköasentajan suurjänniteruuvinväänninsarja, VDE



• Liukumaton HAZET 3-komponenttikahva tehokkaaseen voiman siirtoon, ripustusreikä  
• Jännitetesteri (839P), 220 – 250 V standardin DIN VDE 0680-6 mukaan

Sisältö:  
– 811KV-PH1, -PH2  
– 811KV-25, -35, -40  
– 839P



811KV/6  
EAN-No. 4000896268146

36,- €  
netto

L-kuusiokoloavainsarja



• Ekstrapitkä malli  
• Muovinen pidike  
• Pinta: nikkelöity

Sisältö:  
– s 1.5 · 2 · 2.5 · 3 · 4 · 5 · 6 · 8 · 10 mm



Germany  
2105LG/9H  
EAN-No. 4000896012015

24,90 €  
netto

Pallonivelellä

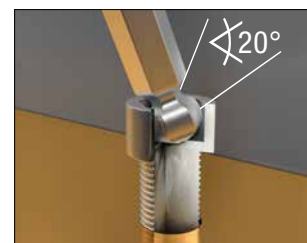

### 3/4" räikkävännin, portaattomasti säädettävä

- Portaattomasti säädettävä 730-1130 mm (ilman esikiinnitettyjä lukituspisteitä)
- **Kiristystiukkuus enint.: 1800 Nm**
- Pitkä vipuvarsi tehokkaaseen työskentelyyn ja suurempaan vääntömomenttiin vähemmällä vaivalla
- Turvallinen työskentely ilman pidennysputkea
- Helppo kiinnitys helpokäyttöisen kiristysmutterin avulla
- Pitävä kahva optimaalisen voimansiirron ilman liukumista
- HAZETin 2-komponenttinen kahva takaa tukevan otteen ja turvallisen pidon
- Hampaiden lukumäärä: 32
- Käyttökulma: 11,25°
- Käsiikäyttöinen
- Pinta: kromattu
- Räikkäpyörän standardi: DIN 3122 / ISO 3315



Soveltuu suurille hylsyavaimille, joissa on 3/4":n vääntö ja suuret kuormat!

Made in Germany  
**1016LG**  
EAN-No. 4000896276929

- Sisältö:**
- Kahva, portaattomasti säädettävä 1013-1
  - Räikkäpää 1016

**265,- €\***  
netto

Portaattomasti säädettävä: 400 mm

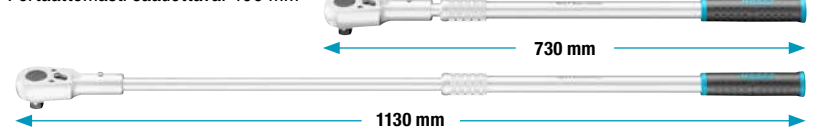

20 3/4"

**UUTTA!**



### Kahva, portaattomasti säädettävä

- Portaattomasti säädettävä 610-1010 mm (ilman esikiinnitettyjä lukituspisteitä)
- 3/4" räikkäpäälle 1016

**UUTTA!**

Made in Germany  
**1013-1**  
EAN-No. 4000896273546

**132,- €\***  
netto

### Hienohampaiset HiPer-räikkävääntimet

- Kehitetty ja valmistettu "Made in Germany"
- Suuri jatkuva kuormitus takaa pitkän käyttöiän
- 90 hammasta, 4° hienohammastusta ahtaisiin tiloihin
- Suunnanvaihdon vipu suojattu vahingossa tapahtuvilta muutoksilta
- Huomattavasti parempi teho samoilla mitoilla
- Tiukat valmistustoleranssit takaavat suojaan sisään pääsyä vastaan



### DIN/HiPer-suorituskykyvertailu 916 HP:n esimerkin avulla

#### Huippukuormitus

DIN 3122:2017-04  
(staattinen kuormitus)

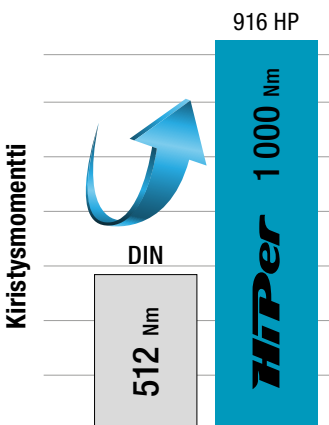

#### Pitkäikäisyys | jatkuva kuormitus

ISO 3315:2018-05  
(Dynaaminen kuormitus)

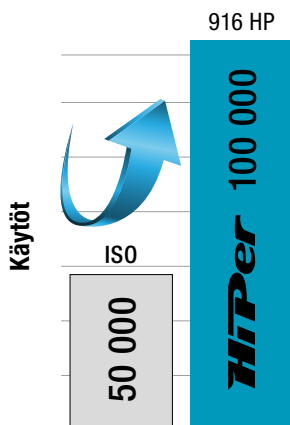

**HiPer**  
HIGH PERFORMANCE  
**THE ORIGINAL**  
MADE IN GERMANY

**Staattinen JA dynaaminen –  
moninkertainen  
tarkkuus täydellisyysyteen hiottuna!**

HAZET No.	■	Nm maks.	Pituus mm	EAN-No. 4000896 +	€* netto	
<b>Klassikkomme!</b>						
①	863HPB	6.3 1/4	120	116	235346	49,70
②	863HP	6.3 1/4	120	116	226917	49,70
③	8816HP	10 3/8	400	200	235063	58,-
④	916HP	12.5 1/2	1.000	275	213894	61,90
⑤	916HPL	12.5 1/2	1.000	415	219209	99,-
⑥	916HPLG	12.5 1/2	1.000	414 – 614	233076	130,-
<b>Lyhyt malli!</b>						
⑦	916HPK	12.5 1/2	400	200	244379	64,50
<b>Turvalukituksella!</b>						
⑧	863HPS	6.3 1/4	100	116	237234	54,50
⑨	8816HPS	10 3/8	340	200	237241	65,70
⑩	916HPS	12.5 1/2	850	275	237258	76,20

## Siirtoleukapihdit jakoavainleuoilla

- Mukava ja erittäin kuormitusta kestävä
- Neljä eri pituutta: 125 · 150 · 180 · 260 mm
- Mukava - pikasäätö käteväällä HAZET-vapautusvivulla
- Yhden käden esisäätö mahdollinen
- Lasermerkattu asteikko helpottaa säätämistä ja lukemista
- Kromattu, helposti puhdistettava leukaosa kestää hyvin korroosiota
- Kuormitusta kestävä leukaosa pinnoitetusta kromi-vanadiiniteräksestä
- Kaksikomponenttikahva on mukava – pitävä ote
- Hieno jako mahdollistaa kaikki kiristysalueen kaikki kitaleveydet



**Made in Germany**

HAZET No.	Pituus mm	Jako mm	Asentoja	Kiristysalue mm	EAN-No. 4000896+	€* netto
762-12	125	2	12	26	249800	43,40
762-15	150	2	15	33	249640	46,-
762-18	180	2	19	42	249787	48,50
762-26	260	2.5	20	56	249664	57,10

### Suojaleuka

- Sisältö: 3 paria

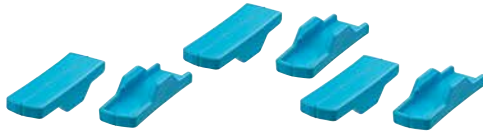

**Made in Germany**

762-018/6	Siirtoleukapihdin 762-18 suojaleuka	259861	8,30
762-026/6	Siirtoleukapihdin 762-26 suojaleuka	259885	9,10

## Siirtoleukapihdit

- Mukava ja erittäin kuormitusta kestävä
- Neljä eri pituutta: 125 · 150 · 180 · 260 mm
- Mukava - pikasäätö käteväällä HAZET-vapautusvivulla
- Erittäin kova leukojen hammastus kestää pitkään
- Pyörytysuunnan vastaset hampaat lisäävät voimaa
- Tarkka kiinnitys laserleikatun hammastuksen avulla
- Kuormitusta kestävä leukaosa pinnoitetusta kromi-vanadiiniteräksestä
- Fosfatoitu pinta
- Kaksikomponenttikahva on mukava – pitävä ote
- Hieno jako mahdollistaa kaikki kiristysalueen kaikki kitaleveydet

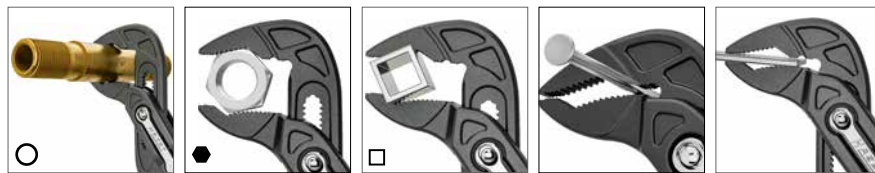

Putki Kuusio Neliö Naulan ja langan pitotoiminto Latta

**Made in Germany**

HAZET No.	Pituus mm	Jako mm	Asentoja	Kiristysalue mm	EAN-No. 4000896+	€* netto
760-12	125	2	13	27	249749	33,30
760-15	150	2	14	34	249688	34,30
760-18	180	2	17	36	249763	36,90
760-26	260	2.5	17	50	249701	41,40

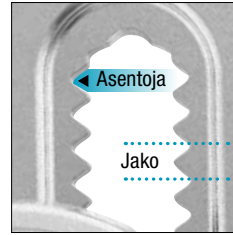

## Siirtoleukapihtisarja

3

- Sisältö
- 762-12
- 762-18
- 762-26



**Made in Germany**

762/3

EAN-No. 4000896269105

155,- €\* netto

## Siirtoleukapihdit jakoavainleuoilla ja siirtoleukapihdit settinä

2

- Sisältö
- 760-12
- 762-12



**Made in Germany**

760/2

EAN-No. 4000896269068

83,80 €\* netto

## Yleis- / siirtoleukapihtisarja

3

- Sisältö
- 760-12
- 760-18
- 760-26



**Made in Germany**

760/3

EAN-No. 4000896269082

120,- €\* netto

## 1/4" täysteräksinen hienohammastettu räikkäväännin

- 90 mm lyhyt malli
- 60 hammasta, 6°:n käyttökulma
- Jousilukitus takaa kärjen varman pidon



60  
x6°

Made in Germany  
863MB  
EAN-No. 4000896212187

24,30 €  
netto

6.3 1/4

## 1/4" · 3/8" · 1/2" · 3/4" adapterisarja

- Käsi käyttöinen

12.5 1/2 20 3/4  
10 3/8 6.3 1/4

6.3 1/4



Made in Germany  
958/7  
EAN-No. 4000896204595

68,90 €  
netto

## Räikkä-/kiintolenkkisarja

- Suunnanvaihto käytettävissä yhdellä kädellä
- Hieno hammastus: 72 hammasta, käyttökulma 5° (s 8 mm: 60 hammasta, käyttökulma 6°) 13° kulmikas
- Pinta: kromattu



s 8 · 10 · 13 · 17 · 19 mm

606/5  
EAN-No. 4000896177998

94,60 €  
netto

5

## Adapterisarja 1/4" · 3/8" · 1/2"

- Räikkäkiintolenkkiavaimelle

Sisältö:

- 3 räikkäkiintoavainadapteri varmistinpainikkeella: 10 mm ● / 6.3 1/4 13 mm ● / 10 3/8 19 mm ● / 12.5 1/2
- 1 ruuvauskärkipidin: 10 mm ● / 6.3 1/4



606/4SPC  
EAN-No. 4000896127399

27,70 €  
netto

4

## Kiintolenkkiavainsarja

- Jopa 70 % yli DIN:n
- Kapeat päät
- Lenkkiavainpää 15° kallistettu
- Pinta kromattu, pää kiillotettu



s 8 · 10 · 12 · 13 · 14 · 15 · 16 · 17 · 18 · 19 mm

Made in Germany  
600SPC/10  
EAN-No. 4000896118465

128,- €  
netto

10



s 7 · 8 · 9 · 10 · 11 · 12 · 13 · 14 · 15 · 16 · 17 · 18 · 19 · 21 · 22 · 24 mm

Made in Germany  
600SPC/16  
EAN-No. 4000896186235

215,- €  
netto

16

## Ulosvetäjäsarja pikakiinnityksellä

- 5-osainen setti myyntitelineessä

Sisältö:

- 1750-9 · 1750-11 · 1750-14 · 1750-19 · 1750-26

1750/5  
EAN-No. 4000896251476

722,- €  
netto



5

## Ulosvetäjä pikakiinnityksellä

- Täysteräksinen silta
- Taotut varret

HAZET No.	sb mm	st mm	EAN-No. 4000896 +	€* netto
1750-9	100	80	249923	89,-
1750-11	135	80	249947	95,-
1750-14	135	137	249961	113,-
1750-19	185	160	249985	172,-
1750-26	260	220	250028	224,-
1750-34	345	260	250042	378,-
1750-44	440	260	250134	467,-

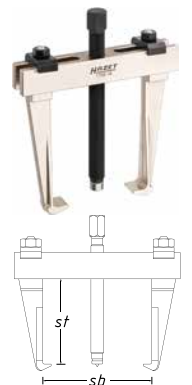

## Pallonivelen ulosvedin

- Palloniveltappien puristaminen ulos esim. ohjausviviusta, raidetangoista, vakaajista
- Leuka-aukko: 23 mm
- Kiristysalue: 65 mm
- Yleisimpiin ajoneuvomerkkeihin
- Suuri puristusalue portaattoman korkeussäädön ja alaosan kääntämisen ansiosta

1779-1  
EAN-No. 4000896135974

69,- €  
netto



## Pallonivelen ulosvedin

- Palloniveltappien puristaminen ulos esim. raidetangoista, vakaajista
- Für FORD · BMW · Volvo · TOYOTA · OPEL · VW · AUDI · RENAULT
- Leuka-aukko: 20 mm
- Puristusalue: 2-tasoinen
  - Taso 1: enintään 30 mm
  - Taso 2: enintään 50 mm

Made in Germany  
1790-7  
EAN-No. 4000896148073

125,- €  
netto



## Palkin vetolaite

- Puiden kiinnitys, veto ja yhteenpuristus
- Muottiintaotut, lämpökäsitellyt vetokoukut
- **Parrunvetolaite**
- Erittäin herkkäliikkeen trapetsikierre TR 16 x 5
- Ergonominen – räikkävääntimellä
- Kiristysliike: 115 mm
- Kokonaisleveys: 440 mm
- Räkän pituus: 275 mm
- 2 vetokoukkuja



**Klassikkomme!**



Made in Germany

1774-1

EAN-No. 4000896180578

168,- €<sup>\*</sup> netto

## Palkin/levyn vetolaite

- Puuruuveista jää vain vähäisiä käsittelyjälkiä
- Soveltuu helposti repeäville ja halkeaville puulajeille
- Puiden kiinnitys, veto ja yhteenpuristus
- Vaikeapääsyisiin paikkoihin
- Helppo ja ergonominen käsittely räikkävääntimellä
- Erittäin herkkäliikkeen trapetsikierre TR 16 x 5
- 6 reikää a 8,5 mm Ø per alumiinilevy
- Kiristysliike: 115 mm
- Kokonaisleveys: 581 mm
- Kokonaiskorkeus: 280 mm
- Alumiinilevyn koko: 150 x 75 mm
- Alumiinilevyjen lukumäärä: 2



**Ei repeämien ja halkeilun vaaraa!**



Made in Germany

1774-2

EAN-No. 4000896264445

210,- €<sup>\*</sup> netto

## Momenttityökalut

### Ruuvauskärki-momenttiruuvinväännin

- ”Räikkätoiminto” vapaakytkimellä, vaihdettava suunta oikealle, vasemmalle kiinteä, mahdollistaa nopean työskentelyn kitkattomalla jälkikäännöllä, kun ruuviiliotoksia avataan ja kiristetään ahtaissakin tiloissa
- Suuret, yksiselitteiset numerot näyttävät selkeästi momenttiasetuksen
- Lyhyt 36 asteen laukaisuliike, ergonominen laukeaminen ja selvästi kuuluva ääni
- Tarkkuus ±6% asteikon arvosta (käyttösuunta myötöpäivään)



red dot winner 2025



EISENaward 2024



6.3 1/4



### JÄRJESTELMÄ 6004CT, vakiokahva



**UUSI KOKO!**

Made in Germany

HAZET No.	Nm Alue	Laukaisu-tarkkuus ± %	EAN-No. 4000896 +	€ <sup>*</sup> netto
6004CT-3	2–30 cNm (± 0,02 – 0,3 Nm)	6	260027	155,-
6004CT-12	0.2 – 1.2 Nm	6	260041	155,-
6004CT-60	1 – 6 Nm	6	277247	155,-

### SYSTEM 6005CT poikkikahvalla suurille kiristystiukkuuksille

- Ergonominen poikkikahva siirtää voiman paremmin

Made in Germany

HAZET No.	Nm Alue	Laukaisu-tarkkuus ± %	EAN-No. 4000896 +	€ <sup>*</sup> netto
6005CT-60	1 – 6 Nm	6	260065	155,-
6005CT-100	4 – 10 Nm	6	260089	155,-



## JÄRJESTELMÄ 5000-3CT

**Made in Germany**

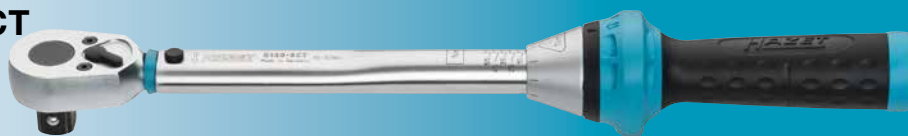

### KORJAAMOKLASSIKKOMME!

- ▶ Sarja suurella mittausalueella: 1 – 800 Nm
- ▶ 17 versiota räikkävääntimellä 1/4" · 3/8" · 1/2" · 3/4" sekä räikkäväännin tai neliökantapistoavain 9 x 12 · 14 x 18 mm
- ▶ Tarkkuus ± 3%:n asteikon arvosta (5107 ± 4) käyttösuuntaan
- ▶ Testattu standardin DIN EN ISO 6789-2:2017 mukaan, sis. kalibrointitodistuksen ja sarjanumeron
- ▶ Laitteille kattavat huoltopalvelut
- ▶ HAZETin kehittämä ja valmistama "Made in Germany"



DESIGN  
AWARD  
2021



6.3 1/4 10 3/8 12.5 1/2 20 3/4



Säätöohjeita



### Räikkävääntimellä!

**Made in Germany**

HAZET No.	Muoto	Nm Alue	Laukaisu-tarkkuus ± %	Pituus mm	EAN-No. 4000896 +	€* netto
5107-3CT	6.3 1/4	1 – 9	4	234	218875	172,-
5108-3CT	6.3 1/4	2.5 – 25	3	234	218882	169,-
5110-3CT	10 3/8	10 – 60	3	320	218899	152,-
5111-3CT	10 3/8	20 – 120	3	375	235384	152,-
5120-3CT	12.5 1/2	10 – 60	3	320	218905	159,-
5121-3CT	12.5 1/2	20 – 120	3	421	218912	165,-
5122-3CT	12.5 1/2	40 – 200	3	519	219001	171,-
5123-3CT	12.5 1/2	60 – 320	3	628	218998	190,-
5143-3CT	12.5 1/2	100 – 400	3	790	235407	485,-
5145-3CT	20 3/4	300 – 800	3	1271	218929	633,-



Ei enää takaisin  
kääntämistä!



### 1/4" ruuvauskärkiräikkäväännin!

**Made in Germany**

HAZET No.	Muoto	Nm Alue	Laukaisu-tarkkuus ± %	Pituus mm	EAN-No. 4000896 +	€* netto
5107B-3CT	6.3 1/4	1 – 9	4	234	244584	172,-
5108B-3CT	6.3 1/4	2.5 – 25	3	234	244591	172,-



### Momenttiavain vaihtopäälle!

**Made in Germany**

HAZET No.	Muoto mm	Nm Alue	Laukaisu-tarkkuus ± %	Pituus mm	EAN-No. 4000896 +	€* netto
5280-3CT	9 x 12	2.5 – 25	3	218	239290	167,-
5290-3CT	9 x 12	10 – 60	3	291	228904	156,-
5291-3CT	14 x 18	20 – 120	3	385	277209	156,-
5292-3CT	14 x 18	40 – 200	3	484	228911	168,-
5293-3CT	14 x 18	60 – 320	3	594	277223	206,-

Sopivat vaihtopäätyökälyt



Tehollisen piteuden laskuri



Tehollisen piteuden laskenta



UUDET KOOT!



### 3/8" vaihtopääsarja

• s 10 · 13 · 14 · 15 · 17 · 19 mm

9 x 12 10 3/8 7

**Made in Germany**

6450C/7  
EAN-No. 4000896231102

159,- €\* netto



### 1/2" vaihtopääsarja

• s 16 · 17 · 18 · 19 · 22 · 24 mm

14 x 18 12.5 1/2 7

**Made in Germany**

6450D/7  
EAN-No. 4000896231119

195,- €\* netto





**Laatu tekee eron:**

**Luotettava suorituskyky ja pitkä käyttöikä!**

Joustavat koskettimet ① auttavat estämään akun kulumista ja pidentämään niiden käyttöikää.

Tärinäestotyydytynyt ② ja akun ③ pään puoleinen kiinnike minimoivat tärinän ja pidentävät siten akkujen ja laitteiden käyttöikää. (Ei akun "taipumista" > "heiluva vaikutus")



# SUJUVAAN TYÖSKENTELYYN!

## HAZET-AKKUJÄRJESTELMÄ - YHTEENSOPIVA KAIKKIEN UUDEN 9500-JÄRJESTELMÄN LAITTEIDEN KANSSA

### Litiumioniakkupaketti, 18 voltia

• Yhteensopiva sarjan 9500 laitteiden kanssa

#### 2,5 Ah

- 18 voltin litiumioniakku 2,5 Ah
- Mitat p x l x k: 120 x 75 x 50 mm
- Paino: 0,42 kg



9500-025  
EAN-No. 4000896265138

**76,- €\***  
netto

#### 5 Ah

- 18 voltin litiumioniakku 5 Ah
- Mitat p x l x k: 120 x 75 x 70 mm
- Paino: 0,74 kg



9500-05  
EAN-No. 4000896266166

**119,- €\***  
netto

### Pikalaturi 18 voltin akuille

- Jopa 80 % latauskapasiteetista n. 30 minuutin kuluttua erityisen latausmenetelmän ansiosta



9501-1018  
EAN-No. 4000896265114

**71,- €\***  
netto



### Akku- ja laturipaketti 3

- 18 voltin akkupakettien lataamiseen

#### Sisältö

- 2x litiumioniakkupaketti 9500-05 (5 AH, 18 voltia)
- Pikalaturi 9501-1018



9500-05/3  
EAN-No. 4000896265251

**250,- €\***  
netto



### Pidike AKKU-JÄRJESTELMÄLLE 9500

- HAZET-työkaluvaunuun Assistent 167-3S · 176N · 178N · 179N · 179NX · 179NXL · 179NXXL · 179NXXL-8D ja työpenkkiin Assistent 177W, 179NW ja 179NWL
- Yksilöllinen kiinnitys HAZETin rei'itettyihin työkalupaneeleihin, joissa on neliömuotoinen reikäkuvio

#### Pidike akkukoneille

- Kolmen akkutyökalun ripustusmahdollisuus
- p x l x k: 334 x 220 x 152 mm



Made in Germany  
179N-55  
EAN-No. 4000896269839

**60,20 €\***  
netto

#### Pidike kahdelle akkupaketille

- Kahta akkupakettia 9500-025, 9500-05 varten
- p x l x k: 180 x 15 x 100 mm



Made in Germany  
179N-56  
EAN-No. 4000896269815

**21,40 €\***  
netto

#### Pidike HAZET-akkulaturille

- Akkulaturille 9501-1018
- Kaapelin suojaus
- p x l x k: 209 x 86 x 174 mm



Made in Germany  
179N-57  
EAN-No. 4000896269792

**19,60 €\***  
netto

**1/2" akkumutterinväänninsarja, 18 voltia**
**Sisältö**

- Akkumutterinväännin 9512-600
- 2x litiumioniakkupaketti 9500-05 (5 AH, 18 voltia)
- Pikalaturi 9500-18



5 Ah

1/2"

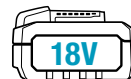

12S 1/2 4

**600 Nm**
**9512-600/4**

EAN-No. 4000896265176

**399,- €\***  
netto

**Akkumutterinväännin 9512-600**

- Maks. irrotusmomentti: 600 Nm
- Kierroksia/minuutti: 2700
- Paino (ilman akkua): 1,17 kg

**1/2" akkumutterinväänninsarja, 18 voltia**
**Sisältö:**

- Akkumutterinväännin 9512-950
- 2x litiumioniakkupaketti 9500-05 (5 AH, 18 voltia)
- Pikalaturi 9500-18



5 Ah

1/2"



12S 1/2 4

**950 Nm**
**9512-950/4**

EAN-No. 4000896272716

**399,- €\***  
netto

**Akkumutterinväännin 9512-950**

- Maks. irrotusmomentti: 950 Nm
- Kierrosta/minuutti.: 2450
- Paino (ilman akkua): 1,9 kg

**3/4" akkumutterinväänninsarja, akkukäyttöinen työvalaisin, 18 voltia**
**Sisältö:**

- Akkumutterinväännin 9513-2100
- 2x litiumioniakkupaketti 9500-05 (5 AH, 18 voltia)
- Pikalaturi 9501-1018
- Akkutyövalo 9579-10



5 Ah

+

3/4"

**UUTTA!**

20 3/4 5

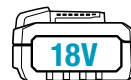
**2100 Nm**
**9500P-3/3**

EAN-No. 4000896279883

**609,- €\***  
netto

 9579-10 erikseen ostettuna  
89 € netto plus alv.

**◀ Veloituksetta!**
**Akkutyövalo 9579-10**

- 180° ja 270° käännettävä LED-valopää
- Tehokas LED-akkuvalo 8 valodiodilla
- 3 kirkaustasoa: 200 · 500 · 1000 lumenia

**Akkumutterinväännin 9513-2100**

- Maks. irrotusmomentti: 2100 Nm
- Kierrosta/minuutti.: 1900
- Paino (ilman akkua): 3,1 kg



## Akkupora-ruuvinväänninsarja, 18 voltia

4

## Sisältö

- Akkupora-ruuvinväännin 9530-10
- 2x litiumioniakkupaketti 9500-025 (2,5 AH, 18 voltia)
- Pikalaturi 9500-18

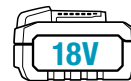

9530-1/4

EAN-No. 4000896265213

199,- €  
netto

2,5 Ah

## Akkupora-ruuvinväännin 9530-10

- Vääntömomenttitasojen lukumäärä: 18+1
- Poran halkaisija: 1,5 - 13 mm
- Paino (ilman akkua): 1,14 kg

## Akkupora-ruuvinväännin, 1/2" akkumutterinväännin, akkukulmahiomakonesarja, 18 voltia

12<sup>5</sup> 1/2 6

## Sisältö

- Akkupora-ruuvinväännin 9530-10
- Akkumutterinväännin 9512-950
- Akkukulmahiomakone 9533-10
- 2x litiumioniakkupaketti 9500-05 (5 AH, 18 voltia)
- Pikalaturi 9501-1018



1/2"

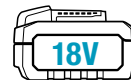

9500P-1/6

EAN-No. 4000896265190

699,- €  
netto

5 Ah

## Hybridiakkuradio, akkupölynimuri, akkutyövalo, 18 voltia

3

## Sisältö

- Ammattikäyttöön tarkoitettu hybridiakku-DAB Radio 9580-10
- Akkupölynimuri 9543-10
- Akkutyövalo 9579-10



9500P-2/3

EAN-No. 4000896265152

429,- €  
netto

**Auto Stopp -toiminto** pysäyttää koneen heti kun iskukoneisto käynnistyy tai kun iskukoneisto lopettaa toiminnan ruuveja irrottaessa: näin estetään ruuvien ja muttereiden yliampuminen tai katoaminen!

## 1/2" akkumutterinväännin, kompakti, 18 voltia

### Maks. irrotusmomentti: 600 Nm

- Lyhyt pääpituus takaa ihanteellisen työskentelyn ahtaissa tiloissa
- Esim. pienten ruuvien ylikiristämisen välttäminen kolmen eri nopeusalueen avulla ("Speed Command")
- Pyöriminen oikealle/vasemmalle päällekytkentäestolla
- Kiristysvääntömomentti enintään: 406 Nm
- Irrotusvääntömomentti enintään: 600 Nm
- Tyhjäkäyntinopeus: 1. vaihe: 0 - 1000 rpm, 2. vaihe: 0 - 1800 rpm, 3. vaihe: 0 - 2700 rpm.
- Tyhjäkäynti-iskutaajuus: 0 - 3750 1/min.
- Elektroninen pikajarru
- Akkupaketin LED-kapasiteettinäyttö
- Yhteensopiva 9500-sarjan kaikkien 18 voltin akkupakettien kanssa
- Paino (ilman akkua): 1,2 kg

①	Valintapainike tasoja 1-3 varten
②	Tilavalot: Tasot 1 - 3
③	Merkkivalot: Automaattinen pysäytystoiminto
④	Merkkivalo: puutoiminto
⑤	Valintapainike automaattista pysäytystä tai puutoimintoa varten

**Puutoiminto:** Parantaa merkittävästi suorituskykyä, kun ruuveja kierretään puuhun.

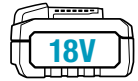
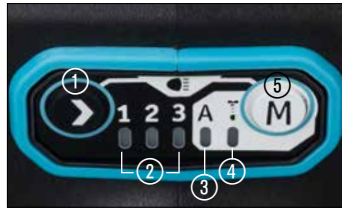
 12<sup>5</sup> 1/2

**600 Nm**

Ilman akkua ja latauslaitetta

**9512-600**

EAN-No. 4000896265053

**245,- €\***  
netto

## 1/2"-akkumutterinväännin, 18 voltia

### Maks. irrotusmomentti: 950 Nm

- Voimakas iskukoneisto suurta tehoa vaativaan työskentelyyn mahdollistaa juuttuneiden, kuten esim. ruostuneiden ruuviliitosten avaamisen myös ääriolosuhteissa
- LED-valo, viivästetty sammutus
- Esim. pienten ruuvien ylikiristämisen välttäminen kolmen eri nopeusalueen avulla ("Speed Command")
- Pyöriminen oikealle/vasemmalle päällekytkentäestolla
- Kiristysmomentti: 1.vaihe (enintään): 150 Nm, 2.vaihe (enintään): 200 Nm, 3. vaihe: enintään: 750 Nm
- Irrotusvääntömomentti enintään: 950 Nm
- Tyhjäkäyntinopeus: 1. vaihe: 0 - 1000 rpm, 2. vaihe: 0 - 2000 rpm, 3. vaihe: 0 - 2450 rpm.
- Elektroninen pikajarru
- Akkupaketin LED-kapasiteettinäyttö
- Yhteensopiva 9500-sarjan kaikkien 18 voltin akkupakettien kanssa
- Paino (ilman akkua): 1,9 kg

①	Valintapainike tasoja 1-3 varten
②	Tilavalot: Tasot 1 - 3
③	Merkkivalo: Automaattinen pysäytystoiminto
④	Valintapainike automaattista pysäytystä varten

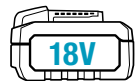

Patentoitu värinäivaimennus keventää ranteen ja akun lukituksen kuormitusta

 12<sup>5</sup> 1/2

**950 Nm**

Ilman akkua ja latauslaitetta

**9512-950**

EAN-No. 4000896265039

**245,- €\***  
netto

## 3/4"-akkumutterinväännin, 18 voltia

### Maks. irrotusmomentti: 2100 Nm

- Esim. pienten ruuvien ylikiristämisen välttäminen kolmen eri nopeusalueen avulla ("Speed Command")
- Pyöriminen oikealle/vasemmalle päällekytkentäestolla
- Portaaton kierrosluvun säätö
- 3 kiristysmomenttitasoa
- Tyhjäkäyntikierrosluku - 1. vaihe: maksimi: 500 rpm, 2. vaihe (maksimi): 1000 rpm, 3. vaihe (maksimi): 1900 rpm.
- Irrotusvääntömomentti enintään: 2100 Nm
- Tyhjäkäynti-iskutaajuus: 0 - 2350 1/min.
- Elektroninen pikajarru
- Akkupaketin LED-kapasiteettinäyttö
- Yhteensopiva 9500-sarjan kaikkien 18 voltin akkupakettien kanssa
- Paino (ilman akkua): 3,1 kg

①	Valintapainike tasoja 1-3 varten
②	Tilavalot: Tasot 1 - 3
③	Merkkivalo: Automaattinen pysäytystoiminto
④	Valintapainike automaattista pysäytystä varten



Patentoitu värinäivaimennus keventää ranteen ja akun lukituksen kuormitusta

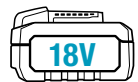

20 3/4

**2100 Nm**

Ilman akkua ja latauslaitetta

**9513-2100**

EAN-No. 4000896265015

**389,- €\***  
netto

### Akkupora-ruuvinväännin, 18 voltia

- Pikaistukka, metallirakenteinen ja Auto Lock -toiminto
- Eletroninen pikajarru
- Pyöriminen oikealle/vasemmalle päällekytkentäestolla
- LED-valo, viivästetty sammutus
- Vääntömomenttitasojen lukumäärä: 18+1
- Kiristysvääntömomentti (kova) enintään: 65 Nm
- Poran halkaisija: 1,5 - 13 mm
- Tyhjäkäyntinopeus: Taso 1: 0 - 500 rpm, Taso 2: 0 - 1800 rpm.
- Akkupaketin LED-kapasiteettinäyttö
- Yhteensopiva 9500-sarjan kaikkien 18 voltin akkupakettien kanssa



Ilman akkua ja latauslaitetta

9530-10

EAN-No. 4000896266142

159,- €  
netto



### Akkuporakone, 18 voltin iskuporakone

- Pikaistukka, metallirakenteinen ja Auto Lock -toiminto
- Eletroninen pikajarru
- LED-valo, viivästetty sammutus
- Pyöriminen oikealle/vasemmalle päällekytkentäestolla
- Vääntömomenttitasojen lukumäärä: 23 tasoa
- Kiristysvääntömomentti (kova) enintään: 158 Nm
- Suurin poran halkaisija: puu: 89 mm, teräs: 13 mm
- Tyhjäkäyntinopeus: Taso 1: 0 - 700 rpm, Taso 2: 0 - 2500 rpm.
- Akkupaketin LED-kapasiteettinäyttö
- Yhteensopiva 9500-sarjan kaikkien 18 voltin akkupakettien kanssa
- Takapotkuneusto kytkee moottorin pois päältä, kun ruuviliitokset ja porausreiät ovat "tukossa", mikä estää ranteen vääntymisen
- Turbo-tila nopeampaa ja tehokkaampaa työskentelyä varten. Turbon kytkemisellä päälle saavutetaan jopa 27 % suurempi nopeus



Ilman akkua ja latauslaitetta

9530-11

EAN-No. 4000896272730

280,- €  
netto



### Akkukulmahiomakone Ø 125 mm, 18 voltia

- Pehmeä käynnistys mikroprosessorielektronikan ansiosta
- Uudelleenkäynnistymisen esto sähkökatkoksen jälkeen
- Lämpötilan valvonta
- Anti-Kickback – Laite pysähtyy suuren kierroslukuhävikin yhteydessä kallistumisesta johtuen
- Viistoon asennettu sivukahva mahdollistaa käsivarren ergonomisen työasennon
- Karan asentolukko
- Karakierre: M14
- Laikan halkaisija: 125 mm
- Kierrokset/minuutti: 10 000
- Akkupaketin LED-kapasiteettinäyttö
- Yhteensopiva 9500-sarjan kaikkien 18 voltin akkupakettien kanssa



Sisältää suojakotelon katkaisuleikkauksia varten

Ilman akkua ja latauslaitetta

9533-10

EAN-No. 4000896265091

159,- €  
netto

#### Lisätarvikkeet

HAZET No.	Varaosat		EAN-No. 4000896 +	€* netto
9233-010/5	Katkaisulaikkasarja (125x1 x22,23 mm)	5	219063	8,20
9233-010/25	Katkaisulaikkasarja (125x1 x22,23 mm)	25	219070	35,-
9233-011/10	Hiomalaikkasarja (125x6x22,23 mm)	10	219087	25,30



### Akkupuukkosaha, pitkäisku, 18 voltia

- Kompakti tehokas laite suurella iskulla (25 mm)
- Työkäluksen sahanterän pikavaihtojärjestelmä ulosheittotoiminnolla takaa kosketuksettoman sahanterän vaihdon
- Sahanterä: 180° käännettävä
- Tyhjäkäynti-iskutaajuus: 0 – 3000 1/min.
- Maks. materiaalipaksuus:
  - Puu: 210 mm
  - Alumiini: 30 mm
  - Metalliputki: 110 mm
- Akkupaketin LED-kapasiteettinäyttö
- Yhteensopiva 9500-sarjan kaikkien 18 voltin akkupakettien kanssa
- Paino (ilman akkua): 1,9 kg



Ilman akkua ja latauslaitetta

9534-10

EAN-No. 4000896265077

189,- €  
netto

#### Lisätarvikkeet

HAZET No.	5 joustavaa puukkosahan terää	Pituus Hammastus mm	EAN-No. 4000896 +	€* netto
9234M-150/5	Teräs 2–8 mm	130	239382	16,-
9234P-150/5	Naulainen puu ja nopea metallin sahaaminen 2–10 mm	130	239405	21,10
9234P-225/5	Naulainen puu ja nopea metallin sahaaminen 2–10 mm	205	239412	26,80
9234X-150/5	Teräs ja ruostumaton teräs (Inox) 1,5 – 4 mm	130	239597	16,40
9234W-225/5	Kaikki puulaadut, muovi ja kipsilevyt 6–100 mm	205	239429	21,10
9034P-R/5	Bimetal pistosahanterät	132	218318	28,70



## Hybridituuletin, 18 voltia ja 230 voltia

- Portaaton ilmamäärän säätely
- Pehmeäkäännyttävä
- Käyttö 18 voltin akulla tai 230 voltin verkkolaitteella
- Käyttöaika maksimikierronluvulla: n. 2,2 tuntia akkupaketilla 2,5 Ah ja n. 4,5 tuntia akkupaketilla 5 Ah
- Akkupaketin LED-kapasiteettinäyttö
- Yhteensopiva 9500-sarjan kaikkien 18 voltin akkupakettien kanssa



Hybriditoiminto  
18 V tai 230 V

Sisältää 230 V -verkkolaitteen (heti käyttövalmiina) ilman akkua ja laturia

9544-10

EAN-No. 4000896264995

109,- €<sup>\*</sup> netto

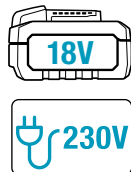

## DAB-radio vaatimaan käyttöön, Bluetooth, 18 V ja 230 V

- Kestävä radio DAB+ ja FM-vastaanottoon
- Kaiutinteho 2x 10 wattia ja bassoboost huippuluokan äänentoistoon
- Valaistu LCD-näyttö - värilliset LED-valokaistaleet - digitaalinen kello - sisään taitettava joustava antenni
- Bluetooth® - Aux-tulo - USB-liitäntä - Latausmahdollisuus älypuhelimille, tableteille
- Mykistystoiminto
- Kotelointiluokka: IP64
- Akkupaketin LED-kapasiteettinäyttö
- Yhteensopiva 9500-sarjan kaikkien 18 voltin akkupakettien kanssa



Sisältää 230 V -verkkolaitteen (heti käyttövalmiina) ilman akkua ja laturia

9580-10

EAN-No. 4000896264971

169,- €<sup>\*</sup> netto

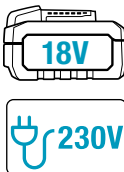

## Akkukäyttöinen kuumailmapuhallin, 18 voltia

- Kuumailmapuhallin, jossa 2 lämpötilatasoa 260°/ 530° C ja 2 ilmavirta-asetusta
- Lämmitys (ilmavirta) 300 °C:en asti ~15 sekunnissa
- LED-valo työskentelyalueen ihanteelliseen valaistamiseen
- Lukittava katkaisin
- Kompakti, ergonominen rakenne
- Maksimaalinen ilman pumppausmäärä: 200 l/m
- Lämpötilatasoja: 2
- Ilmamäärä: 130 - 200 l/min
- Akkupaketin LED-kapasiteettinäyttö
- Yhteensopiva 9500-sarjan kaikkien 18 voltin akkupakettien kanssa



Sisältää litteän, heijastavan sekä kutistavan suuttimen eri käyttötarkoituksiin

Ilman akkua ja latauslaitetta

9590-10

EAN-No. 4000896265299

130,- €<sup>\*</sup> netto

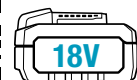

## Akkutyövalo, 1000 lumenia, 18 voltia

- 180° ja 270° käännettävä LED-valopää
- Tehokas LED-akkuvalo 8 valodiodilla
- 3 kirkkautasoa: 200 - 500 - 1000 lumenia
- Väriämpötila 4000 K
- Akkupaketin LED-kapasiteettinäyttö
- Yhteensopiva 9500-sarjan kaikkien 18 voltin akkupakettien kanssa



Erittäin kirkas ja kevyt!

Ilman akkua ja latauslaitetta

9579-10

EAN-No. 4000896265275

89,- €<sup>\*</sup> netto



## Akkupölynimuri, 18 voltia

- Suurtehoturbiini takaa suuren imutehon ja suuren alipaineen, minkä johdosta imurointituulos on erinomainen
- Manuaalinen suodatinpuhdistus puhdistaa suodatinelementin kertyneestä pölystä kohdistetulla ilmasyöksyllä
- Optimoitu puhdistus ja suurempi säiliön täyttöaste litteän laskotetun suodattimen ansiosta
- Kompaktiletku: Ø 32 mm, portaattomasti säädettävä 0,5 m - 2,5 m
- Pölyluokka: L
- Eco-tila pidentää akun käyttöikää jopa 30 minuuttiin maksimaalisen alipaineen ollessa 12 000 Pa
- Toiminta-aika 5 Ah akulla 15 min täydellä teholla
- Vapaasti hengittävien moottoreiden lukumäärä: 1
- Akkupaketin LED-kapasiteettinäyttö
- Yhteensopiva 9500-sarjan kaikkien 18 voltin akkupakettien kanssa



Ilman akkua ja latauslaitetta

9543-10

EAN-No. 4000896264957

189,- €<sup>\*</sup> netto



Mukana kantovyö liikkuvaan käyttöön!

## Akkukäyttöisille pölynimureille ja johdollisille pölynimureille

### Lisätarvikkeet

	HAZET No.	Nimike		EAN-No. 4000896+	€ <sup>*</sup> netto
①	9543-04/7	Puhdistussarja koviille ja pehmeille lattiatyypinoille	7	270989	32,-
②	9543-01/5	Kuitukankainen suodatinpussisarja	5	270965	25,-
③	9543-02	Litteä taittosuodatin	-	270941	23,-
④	9543-03	Alusta	-	270927	55,-



## Pölynimuri alustalla

- Suurtehoturbiini takaa suuren imutehon ja suuren alipaineen, minkä johdosta imurointitulon on erinomainen
- Manuaalinen suodatinpuhdistus puhdistaa suodatinelementin kertyneestä pölystä kohdistetulla ilmasyöksyksellä
- Optimoitu puhdistus ja suurempi säiliön täyttöaste litteän laskostetun suodattimen ansiosta
- Lisävarusteiden säilytys imupään integroitujen pidikkeiden avulla
- Kompaktiletku Ø 32 mm, portaattomasti säädettävä 0,5 m - 2,5 m
- Pölyluokka: L
- Jännite 230 V
- Ottoteho: 1200 W
- Maksimaalinen alipaine: 23000 Pa
- Suodatinala: 3000 cm<sup>2</sup>
- Säiliön tilavuus: 6 l
- Kaapelin pituus 5 m
- Letkun pituus: 2,5 m
- Vapaasti hengittävien moottoreiden lukumäärä: 1
- Mitat p x l x k: 300 x 230 x 440 mm
- Paino: 4,7 kg



**Sis. alustan  
(9543-03)**



230 voltia  
**9643-10**  
EAN-No. 4000896264933

**133,-** €\*  
netto

## Kulmahiomakone Ø 125 mm

- Pehmeä käynnistys mikroprosessorielektronikan ansiosta
- Uudelleenkäynnistymisen esto sähkökatkoksen jälkeen
- Anti-Kickback – Laitte pysähtyy suuren kierroslukuhävikin yhteydessä kallistumisesta johtuen
- Irrotettava laikansuoja takaa pölysuojan
- Ergonominen käsivarren työasento viistoon asennetun sivukahvan ansiosta
- Lukittava liukukytin
- Suojuksen pikasäätö ilman työkaluja
- Karan asentolukko
- Karakierre: M14
- Laikan halkaisija: 125 mm
- Jännite: 230 voltia
- Ottoteho: 1100 wattia
- Teho: 680 wattia
- Taajuus: 50/60 Hz
- Kaapelin pituus 4 m
- Kierroksia/minuutti: 12000
- Tärinätaaso: 7,8 m/s<sup>2</sup>, (epävarmuus: K=1,5 m/s<sup>2</sup>)
- Äänenpainetaso LPA: 90 dB (A)
- Äänitehotaso LWA: 110 dB (A), (epävarmuus: K=3 dB)
- Mitat P x L x H: 275 x 75 x 105 mm
- Paino: 2 kg



230 voltia  
**9633-10**  
EAN-No. 4000896264919

**80,-** €\*  
netto

Lisävarusteet sivu 33

## Paineilmatyökalut

### Maks. irrotusmomentti: 1700 Nm

12S 1/2

- Irrotusmomentti (maks.): 1700 Nm laskettu ruuvikoolla M: 16
- Suurtehoinen tuplavasaraiskumekanismi
- Suurempi tehontuotto sekä tehokkaampi ilmavirtaus ja ilmamootorin parempi vastamomentti
- Erityisesti lämpökäsitellyt sisäosat kulumisen minimoimiseksi
- Alhainen värinätaaso
- Helppo käyttää
- Kierroksia/minuutti: 8491
- Ilmantarve: 198 l/min
- Äänenpainetaso: 91,33 dB(A) Lp A
- Tärinätaaso: 6,11 m/s<sup>2</sup>
- Kotelon pituus 158 mm
- Paino: 2,15 kg

1/2



**Suuritehoinen ja huippuhintaan!**

Käyttö yhdellä kädellä, suunnanvaihto laitteen takapuolella

Ilmanpoisto kahvan kautta alaspäin



**9012ECO**  
EAN-No. 4000896273188

**99,-** €\*  
netto

### Maks. irrotusmomentti: 1200 Nm

12S 1/2

- Kompakti rakenne työskentelyyn ahtaissa tiloissa
- Jumbo Hammer -iskukoneisto
- Kierroksia/minuutti: 8800
- Ilmantarve: 127,4 l/min
- Melutaso (käyttöpainneessa): 92,2 dB(A) Lp A
- Tärinätaaso: 13,49 m/s<sup>2</sup>
- Paino: 1,3 kg
- Kotelon pituus: 81 mm

1/2



**9012M-1**  
EAN-No. 4000896218356

**173,-** €\*  
netto



HAZET No.	Silikonisuojaus	EAN-No. 4000896 +	€* netto
9012M-1-S	Sopii malliin 9012M-1	222735	6,10

## TWIN TURBO – VOIMAKKAIN HAZET-MUTTERINVÄÄNNINSARJA KAUTTA AIKOJEN!



- ▶ 1/2" · 3/4" · 1" Twin Turbo -mutteriväännin jopa 4100 Nm:n teholla
- ▶ Twin Effect – parempi teho lyhyemmässä ajassa!
- ▶ Kaksi ilmatuloa ja neljä ilmalähtöä
- ▶ 8-lamellinen ilmamoottori, jonka iskuteho 25 % suurempi, takaa maksimaalisen vääntömomentin
- ▶ Oma HAZET-huoltokeskus takaa parhaat huoltopalvelut

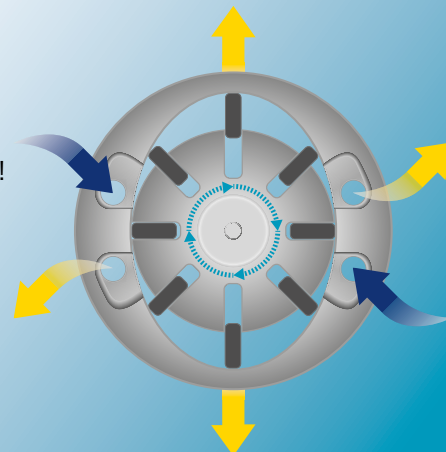

### Erittäin kompakti

#### Maks. irrotusmomentti: 550 Nm

- Suositeltu vääntömomentti: 450 Nm
- Melutaso (käyttöpaineessa): 103.9 db(A) Lp W
- Melutaso (käyttöpaineessa): 92,2 dB(A) Lp A
- Tärinätaso: 7.64 m/s<sup>2</sup>
- Kierroksia/minuutti: 8000
- Ilman kulutus: 113 l/min
- Irrotusmomentti (maks.) laskettu ruuvikoolla M: 16
- Paino: 1,1 kg
- Kotelon pituus: 70 mm



9012PTT  
EAN-No. 4000896252732

158,- €\*  
netto

12<sup>5</sup> 1/2

### Lyhyt: vain 128 mm

#### Maks. irrotusmomentti: 2200 Nm

- Suositeltu vääntömomentti: 948 Nm
- Melutaso (käyttöpaineessa): 110.7 db(A) Lp W
- Melutaso (käyttöpaineessa): 99.7 dB(A) Lp A
- Tärinätaso: 8,69 m/s<sup>2</sup>
- Kierroksia/minuutti: 8300
- Ilmantarve: 147,2 l/min
- Irrotusmomentti (maks.) laskettu ruuvikoolla M: 16
- Paino: 1,6 kg
- Kotelon pituus: 128 mm



9012TT  
EAN-No. 4000896226924

233,- €\*  
netto

12<sup>5</sup> 1/2

### 3/4" mutterinväännin 1/2" koneen kokoisena

#### Maks. irrotusmomentti: 1890 Nm

- Suositeltu vääntömomentti: 900 Nm
- Melutaso (käyttöpaineessa): 110.3 db(A) Lp W
- Melutaso (käyttöpaineessa): 99,3 dB(A) Lp A
- Tärinätaso: 11.39 m/s<sup>2</sup>
- Kierroksia/minuutti: 8000
- Ilmantarve: 150 l/min
- Irrotusmomentti (maks.) laskettu ruuvikoolla M: 26
- Paino: 1,7 kg
- Kotelon pituus: 128 mm



9013MTT verrokkinä  
9013TT



9013MTT  
EAN-No. 4000896258062

369,- €\*  
netto

20 3/4

**Lyhyt: vain 184 mm**

**Maks. irrotusmomentti: 4100 Nm**

- Suositeltu vääntömomentti: 1890 Nm
- Melutaso (käyttöpaineessa): 110.5 db(A) Lp W
- Melutaso (käyttöpaineessa): 99.5 dB(A) Lp A
- Tärinätaaso: 10,69 m/s<sup>2</sup>
- Kierroksia/minuutti: 5200
- Ilmantarve: 243,5 l/min
- Irrotusmomentti (maks.) laskettu ruuvikoolla M: 32
- Irrotettava kahva, 360° säädettävissä
- Paino: 4,5 kg
- Kotelon pituus: 184 mm



3/4"



20 3/4"

9013TT  
EAN-No. 4000896227143

**657,-** €\*  
netto

**Karan pituus: 186 mm**

**Maks. irrotusmomentti: 3800 Nm**

- Suositeltu vääntömomentti: 1758 Nm
- Melutaso (käyttöpaineessa): 113.5 db(A) Lp W
- Melutaso (käyttöpaineessa): 102.5 dB(A) Lp A
- Tärinätaaso: 9,02 m/s<sup>2</sup>
- Kierroksia/minuutti: 5200
- Ilmantarve: 243 l/min
- Irrotusmomentti (maks.) laskettu ruuvikoolla M: 32
- Irrotettava kahva, 360° säädettävissä
- Paino: 5,5 kg
- Kotelon pituus: 184 mm
- Karan pituus: 186 mm



3/4"



20 3/4"

9013LGT  
EAN-No. 4000896232277

**719,-** €\*  
netto

**Voimakas ja kevyt**

**Maks. irrotusmomentti: 4100 Nm**

- Suositeltu vääntömomentti: 1898 Nm
- Melutaso (käyttöpaineessa): 112.9 db(A) Lp W
- Melutaso (käyttöpaineessa): 101.9 dB(A) Lp A
- Tärinätaaso: 19,11 m/s<sup>2</sup>
- Kierroksia/minuutti: 5200
- Ilman kulutus: 235 l/min
- Irrotusmomentti (maks.) laskettu ruuvikoolla M: 32
- Irrotettava kahva, 360° säädettävissä
- Paino: 4,6 kg
- Kotelon pituus: 184 mm



1"



25 1"

9014TT  
EAN-No. 4000896234684

**726,-** €\*  
netto

**Karan pituus: 240 mm**

**Maks. irrotusmomentti: 3850 Nm**

- **Lyhyt, kompakti rakenne**
- Suositeltu vääntömomentti: 1627 Nm
- Melutaso (käyttöpaineessa): 113.5 db(A) Lp W
- Melutaso (käyttöpaineessa): 102.5 dB(A) Lp A
- Tärinätaaso: 17,31 m/s<sup>2</sup>
- Kierroksia/minuutti: 4600
- Ilmantarve: 235 l/min
- Irrotusmomentti (maks.) laskettu ruuvikoolla M: 32
- Irrotettava kahva, 360° säädettävissä
- Paino: 5,9 kg
- Kotelon pituus: 184 mm
- Karan pituus: 240 mm



1"



25 1"

9014LGT  
EAN-No. 4000896234677

**772,-** €\*  
netto

## Maks. irrotusmomentti: 54 Nm

- Mahdollistaa avoimen 17 mm:n kuusiokolon ansiosta myös erityisen pitkien kierteiden työstämisen
- Vaihdamalla räikkäpäää käytettävissä malleille  $10 \frac{3}{8}$ ",  $6.3 \frac{1}{4}$ " ja  $6.3 \frac{1}{4}$ "
- Melutaso (käyttöpaineessa): 93.8 db(A) Lp W
- Melutaso (käyttöpaineessa): 82.8 dB(A) Lp A
- Tärinätaso: 3.20 m/s<sup>2</sup>
- Kierroksia/minuutti: 400
- Ilmantarve: 84 l/min
- Paino: 0,48 kg
- Pituus: 160 mm

17 mm



### Pieni ja monitoiminen



4

9023M-1  
EAN-No. 4000896227112

185,- €  
netto

## Maks. irrotusmomentti: 40 Nm

- Käsin kiristämiseen vääntömomenteilla > 60 Nm
- Melutaso (käyttöpaineessa): 101 db(A) Lp W
- Melutaso (käyttöpaineessa): 90 dB(A) Lp A
- Tärinätaso: 3,30 m/s<sup>2</sup>
- Kierroksia/minuutti: 250
- Ilmantarve: 72 l/min
- Paino: 0,5 kg
- Pituus: 150 mm



1/4"

### Suljettu pää



6.3 1/4"

9020P-2  
EAN-No. 4000896184323

163,- €  
netto

## Maks. irrotusmomentti: 54 Nm

- Käsin kiristämiseen vääntömomenteilla > 260 Nm
- Melutaso (käyttöpaineessa): 103 db(A) Lp W
- Melutaso (käyttöpaineessa): 92 dB(A) Lp A
- Tärinätaso: 3,90 m/s<sup>2</sup>
- Kierroksia/minuutti: 300
- Ilmantarve: 103 l/min
- Paino: 0,5 kg
- Pituus: 150 mm



3/8"

### Suljettu pää



10 3/8"

9021P-2  
EAN-No. 4000896184545

163,- €  
netto

## Maks. irrotusmomentti: 108 Nm

- Käsin kiristämiseen vääntömomenteilla > 400 Nm
- Melutaso (käyttöpaineessa): 109 db(A) Lp W
- Melutaso (käyttöpaineessa): 98 dB(A) Lp A
- Tärinätaso: 6.02 m/s<sup>2</sup>
- Kierroksia/minuutti: 280
- Ilmantarve: 113 l/min
- Paino: 1,24 kg
- Pituus: 258 mm



1/2"

### Suljettu pää

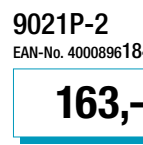

12.5 1/2"

9022P-2  
EAN-No. 4000896184538

227,- €  
netto

## Maks. irrotusmomentti: 102 Nm

- Käsin kiristämiseen vääntömomenteilla > 270 Nm
- Melutaso (käyttöpaineessa): 98 db(A) Lp W
- Melutaso (käyttöpaineessa): 91 dB(A) Lp A
- Tärinätaso: 4,53 m/s<sup>2</sup>
- Kierroksia/minuutti: 400
- Ilmantarve: 113 l/min
- Paino: 1,28 kg
- Pituus: 280 mm



1/2"

### Iskevä

Iskuräikkäväännin:  
Rekyylitön iskukoneisto on  
maksimaalisen turvallinen!



9022SR-1  
EAN-No. 4000896170593

234,- €  
netto

## Maks. irrotusmomentti: 120 Nm

- Käsin kiristämiseen vääntömomenteilla > 500 Nm
- Melutaso (käyttöpaineessa): 102.2 db(A) Lp W
- Melutaso (käyttöpaineessa): 91.2 dB(A) Lp A
- Tärinätaso: 4,87 m/s<sup>2</sup>
- Kierroksia/minuutti: 200
- Ilmantarve: 107,6 l/min
- Paino: 1,55 kg
- Pituus: 285 mm



1/2"

### 360° kääntyvä runko

### Hiljainen tila

30 % vähemmän melua, koska käytintelua voidaan vähentää / hiljainen tila (n. 10 dB)



9022-360  
EAN-No. 4000896209781

239,- €  
netto

### Suorahiomakone, mikro

- Teho: 190 wattia
- Kiinnitysistukka: 3 mm
- Kierroksia/minuutti: 60000

**KEVLAR**

Pitkäikäiset kevlar-lamellit!



9032MK

EAN-No. 4000896248346

115,- €  
netto

Lisätarvikkeet

HAZET No.	Kovametalliviilasarja	EAN-No. 4000896 +	€* netto
9032-03/5	3 mm (5 osaa)	222483	90,-

### Mikrosauvahiomakone, kulmamalli

**KEVLAR**

Pitkäikäiset kevlar-lamellit!

- Teho: 186,4 wattia
- Kiinnitysistukka: 3 mm
- Kierroksia/minuutti: 70000

9032M-53

EAN-No. 4000896246205

210,- €  
netto

Lisätarvikkeet

HAZET No.	Kovametalliviilasarja	EAN-No. 4000896 +	€* netto
9032-03/5	3 mm (5 osaa)	222483	90,-

### Suorahiomakone, mini

- Teho: 224 wattia
- 6 mm:n kiinnitysistukka ja 3 mm:n adapteri molempien hiomarunkomittojen kiinnitykseen
- Kierroksia/minuutti: 30000



9032M-36

EAN-No. 4000896209606

163,- €  
netto

Lisätarvikkeet

HAZET No.	Kovametalliviilasarja	EAN-No. 4000896 +	€* netto
9032-03/5	3 mm (5 osaa)	222483	90,-
9032-06/3	6 mm (3 osaa)	222667	82,-

### Kaiverruskynä

- Teho: 186,4 wattia
- Työkappaleiden (HRC55 asti) - metallien · kiven · keramiikan · muovien tarkka ja pysyvä merkintä (varkaussuojaus, asennuspäivä jne.)
- Kierroksia/minuutti: 13000

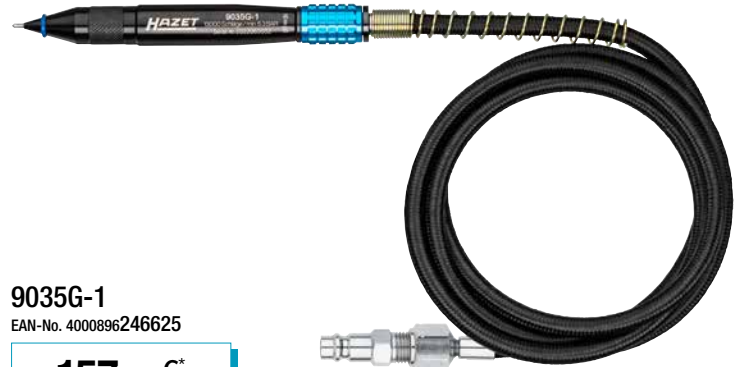

9035G-1

EAN-No. 4000896246625

157,- €  
netto

### Suorahiomakone

- Teho: 224 wattia
- Hionta, kiillotushionta, kiillotus ja purseen poisto kevyellä, kätevällä laitteella
- Kiinnitysistukka: 6 mm
- Kierroksia/minuutti: 2000–25000



9032N-1

EAN-No. 4000896189359

122,- €  
netto

### Kulmakarahiomakone

- Teho: 224 wattia
- Hionta, kiillotushionta, kiillotus ja purseen poisto myös ahtaissa tiloissa
- Portaaton kierrosluvun säätö laitteen yläosan säätöpyörällä
- Kiinnitysistukka: 6 mm
- Kierroksia/minuutti: 2000–20000



9032N-5

EAN-No. 4000896198788

147,- €  
netto

## Nauhahiomakone

- Teho: 417,6 wattia
- Sisältää kulma-avaimen nauhan hienosäätöön ja kulman säätöön kahvassa
- Kierroksia/minuutti: 19000



9033N-4  
EAN-No. 4000896210183

Hiomanauhat



**193,-** €\*  
netto



HAZET No.	Varaosat	□	EAN-No. 4000896 +	€* netto
9033-480/10	Hiomanauhasarja, raekoko 80	10	139101	15,80
9033-4100/10	Hiomanauhasarja, raekoko 100	10	139118	15,80
9033-4120/10	Hiomanauhasarja, raekoko 120	10	139125	15,80

## Kulmahiomakone

- Teho: 671 wattia
- Laikan paksuuksille 0,8–6 mm
- Kierroksia/minuutti: 12000



9033N-7  
EAN-No. 4000896205547

**262,-** €\*  
netto



HAZET No.	Varaosat	□	EAN-No. 4000896 +	€* netto
9233-010/5	Katkaisulaikkasarja (125x1x22,23 mm)	5	219063	8,20
9233-010/25	Katkaisulaikkasarja (125x1x22,23 mm)	25	219070	35,-
9233-011/10	Hiomalaikkasarja (125x6x22,23 mm)	10	219087	25,30

## Pitkävartinen kulmahiomakone

- Teho: 700 wattia
- Kierroksia/minuutti: 14000
- Pituus: 371 mm



9033P-8  
EAN-No. 4000896190515

**275,-** €\*  
netto



HAZET No.	Varaosat	□	EAN-No. 4000896 +	€* netto
9033P-08/5	Katkaisulaikkasarja	5	201549	16,60
9033P-08/25	Katkaisulaikkasarja	25	201402	63,-

## Suorakatkaisukone

- Teho: 522 wattia
- Katkaisulaikoille 76 x 2,1 x 10 mm
- Sisältää 1 katkaisulaikan
- Kierroksia/minuutti: 2000–18000



9033-10  
EAN-No. 4000896196371

**143,-** €\*  
netto



HAZET No.	Varaosat	□	EAN-No. 4000896 +	€* netto
9033-010/5	Katkaisulaikkasarja	5	199969	25,70

## Epäkeskoihiomakone

- Teho: 375 wattia
- Pölynpoisto
- Sisältää imuletkun (2,0 m) ja keräyssussin
- 15-reikäinen hiomalautanen, Ø 150 mm tarrakiinnityksellä
- Ilmantarve: 57 l/min
- Paino: 0,9 kg
- Pituus: 231 mm



9033-2  
EAN-No. 4000896156337

**264,-** €\*  
netto



HAZET No.	Varaosat	□	EAN-No. 4000896 +	€* netto
9033-180/10	Hiomapyörö, raekoko 80	10	139330	16,90
9033-1100/10	Hiomapyörö, raekoko 100	10	139347	12,70
9033-1120/10	Hiomapyörö, raekoko 120	10	139354	15,90
9033-1150/10	Hiomapyörö, raekoko 150	10	139361	15,90
9033-020	15-reikäinen hiomalautanen, Ø 150 mm	1	156351	58,40

## Minikulmahiomakone roloc

- Teho: 224 wattia
- Suurta kuormitusta kestävä monilaakerinen vaihteisto, jonka käyttöikä on 2,5 kertaa pidempi kuin tavanomaisten kaupallisesti saatavilla olevien vaihteistojen
- Roloc®-pikavaihtojärjestelmä: mahdollistaa useiden hiomavälineiden yhdistämisen
- Hiomalautanen Ø 50 mm
- Paino: 0,44 kg
- Pituus: 126 mm



9033M-11  
EAN-No. 4000896227129

**153,-** €\*  
netto



## Kulmahiomakonesarja

- Ruosteenpoisto, maalinpoisto, liima- ja tiivistejäämien poisto sekä metallipintojen ja hitsausaumojen puhdistus erilaisilla hiomavälineillä
- Roloc®-pikavaihtojärjestelmä mahdollistaa hiomavälineiden nopean ja helpon vaihtamisen ilman lisätyökaluja
- Melutaso (käyttöpaineessa): 86 dB(A) Lp W



17-osainen

- Melutaso (käyttöpaineessa): 75 dB(A) Lp A
- Tärinätaaso: 3,11 m/s<sup>2</sup>
- Kierroksia/minuutti: 15000
- Ilmantarve: 79 l/min
- Paino: 0,54 kg
- Pituus: 112 mm
- Korkeus: 152 mm



17

9033-11/17

EAN-No. 4000896222575

201,- €  
netto



## Minikiillotuskone

- Teho: 224 wattia
- Suurta kuormitusta kestävä monilaakerinen vaihteisto, jonka käyttöikä on 2,5 kertaa pidempi kuin tavanomaisten kaupallisesti saatavilla olevien vaihteistojen
- Hiomalautanen Ø 50 mm



9033M-9

EAN-No. 4000896227235

171,- €  
netto



## Minikiillotuskonesarja

- Teho: 238 wattia
- Kierroksia/minuutti: 3200

6



### Sisältö:

- 1 kiillotuskone
- 1 tarrakiinnitteinen hiomatyyny, Ø 75 mm
- 1 tyyny, kova (keltainen)
- 1 tyyny, pehmeä (keltainen)
- 1 lampaanvillainen suojus
- 1 säätöavain



9033N-9

EAN-No. 4000896205561

211,- €  
netto

## Epäkeskohiomakonesarja Mini

- Teho: 238 wattia
- Tarrakiinnitys
- Kierroksia/minuutti: 15000

36



### Sisältö:

- 1 epäkeskohiomakone
- 1 hiomalautanen 50 mm (2")
- 1 hiomalautanen 75 mm (3")
- 10 hiomatyynyä, raekoko 320
- 10 hiomatyynyä, raekoko 400
- 10 hiomatyynyä, raekoko 600
- 1 säätöavain
- 1 tarrakiinnitys
- 1 ilmalaitantänapipa 9000-010



9033N-5

EAN-No. 4000896205585

211,- €  
netto

## Minineulahakkuri

- 13 ohutta jaloteräsneulaa takaavat vaurioittamattoman työstön ja erinomaisten pintarakenteen
- 28 mm:n kapea/lyhyt kynämäli, vapaat neulat mahdollistavat myös kulmien saavuttamisen
- Soveltuu jaloteräksen käsittelyyn
- 3000 iskua/minuutti
- Pituus: 235,6 mm



9035M-6

EAN-No. 4000896258109

235,- €  
netto

HAZET No.	Varaosat		EAN-No. 4000896 +	€* netto
9035M-050	Varaneulat minineulahakkuriin 9035 M-6, Ø 1,3 mm	13	233205	44,10

## Neulahakkuri pistoolimalli

- Ruosteen ym. tarkka poisto
- Pistoolimalli
- Säädettävä neulasuojus mahdollistaa maksimaalisen hyödyntämisen
- 2-osainen kotelo helpottaa huoltoa
- 19 neulaa, Ø 3 mm
- 3 200 iskuja/min
- Pituus: 330 mm

**9035-5**

EAN-No. 4000896132355

**313,- €\***  
netto



HAZET No.	Varaosat		EAN-No. 4000896 +	€* netto
9035-050	Varaneulat neulahakkuriin 9035-5, Ø 3 mm	19	139385	24,80

## Paineilmavasarasarja

- Täristystyöt kiinniruostuneille ruuviliitoksille
- Iskuluku säädettävissä 9 portaassa arvoon 2600 iskuja/min saakka
- Sisältää pikakiristysistukan
- Pituus: 211 mm
- Korkeus: 189 mm

**9035V/5**

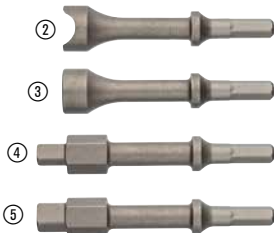
EAN-No. 4000896213368

**301,- €\***  
netto

HAZET No.	Varaosat	EAN-No. 4000896 +	€* netto
① 9035VH	Peruslaite (täry- ja vasaratoiminto)	214020	220,-
② 9035V-01	Kovera taltta	214181	26,10
③ 9035V-02	Tasainen taltta	214174	26,10
④ 9035V-03	Taltta	214167	32,20
⑤ 9035V-04	Taltta	214150	32,20

## Paineilmavasarasarja

- Autojen koripeltien leikkaaminen paineilamalla ja käyttö teollisuudessa
- Iskuluku säädettävissä 9 portaassa arvoon 2600 iskuja/min saakka
- Sisältää pikakiristysistukan
- Pituus: 211 mm
- Korkeus: 189 mm

**9035H/6**

EAN-No. 4000896214655

**234,- €\***  
netto

HAZET No.	Varaosat	EAN-No. 4000896 +	€* netto
① 9035VH	Peruslaite (täry- ja vasaratoiminto)	214020	220,-
② 9035H-01	Litteä taltta	214136	13,70
③ 9035H-02	Levyntakaisutaltta	213924	13,70
④ 9035H-03	Kärkitaltta	214198	13,70
⑤ 9035H-04	Niitinerotustaltta	214143	13,70
⑥ 9035H-05	Pellin leikkaus	214525	13,70

## Pistosaha

- Korkeussäädettävä talla, voidaan käyttää myös kaksiseinäisille levyille
- Parempi teho mutta vähäisempi paino, ilmankulutus, melu ja tärinä
- Ilman poistosuunta säädettävissä
- Soveltuu pienille sahausteille
- Leikkuuteho alumiiniin: 4 mm
- Leikkuuteho teräslevyyn: 3 mm
- Iskuja/min.: 9500
- Soveltuu erityisesti anturisyvennysten yms. puhdistamiseen viilaterien kiinnitysmahdollisuuden ansiosta (sisältyvät toimitukseen)

**9034P-2**

EAN-No. 4000896218288

**218,- €\***  
netto

HAZET No.	Varaosat		EAN-No. 4000896 +	€* netto
9034P-R/5	Käänteiset sahanterät, viisto hammastus, pituus: 153 mm	5	218318	28,70
9034P-050/5	Viillasarja, pituus: 153 mm	5	218349	28,60
9034P-018/5	Sahanterät, 93 mm, 18 hammasta	5	225958	19,20
9034P-024/5	Sahanterät, 93 mm, 24 hammasta	5	225965	19,20
9034P-032/5	Sahanterät, 93 mm, 32 hammasta	5	225989	19,20

## Muita talttoja

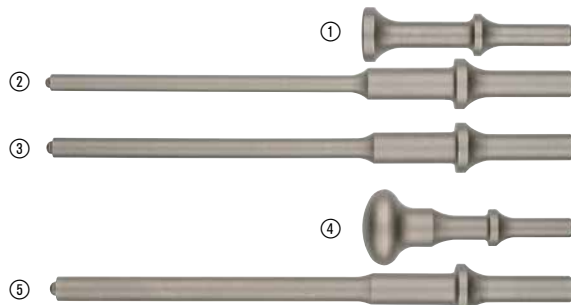

HAZET No.	Nimike		EAN-No. 4000896 +	€* netto
① 9035V-05	Tasainen taltta	1	227266	19,-
② 9035V-06	Taltta 6 mm	1	227259	15,30
③ 9035V-08	Taltta 8 mm	1	227297	15,30
④ 9035V-09	Taltta pallopää	1	227280	54,-
⑤ 9035V-010	Taltta 10 mm	1	227273	15,10

## Paineilmamuri/puhallin

- Lian imeminen pölypusseihin sekä pintojen puhallus
- Erityinen suoja suojaa pussia esim. metallilastujen aiheuttamilta vaurioilta estämällä sinkoutuvien lastujen suoran iskun
- Suunnanvaihto yhdellä kädellä
- Metallirunko
- Tyhjiötaso: 7,5 mmHg



9



9043N-10  
EAN-No. 4000896198382

81,80 €  
netto



HAZET No.	Varaosat		EAN-No. 4000896 +	€* netto
9043N-10-07/2	Pölypussisarja	2	202607	12,50
9043N-10-08/2	Hienopölypussisarja	2	222827	12,50

## Jäähdytysjärjestelmän huuhtelupistoolisarja

- Esim. jäähdytysjärjestelmien tehokas, voimakas ja liuotinaineeton, puhdistus
- Puhdistaminen ilman aggressiivisia kemikaaleja tai liuottimia
- Vesiliitännän kääntönivel auttaa välttämään "letkusotkun"
- Veden ja paineilman syötön portaaton, riippumaton säätö
- Lämpötila-alue: -10°C–+40°C

3

### Sisältö:

- Vesiliitäntäversiot: 13 mm (1/2") nippa vesikytkentää varten (sopii yhteen Gardena-järjestelmän kanssa) tai 20 mm (3/4") GHT-letkukierre
- Asteittainen järjestelmäpuhdistussuutin
- Suihkupesusuutin



9048P-2/3  
EAN-No. 4000896234608

72,70 €  
netto

## Massaruisku

- Alustan suojaamiseen ja onteloiden tiivistämiseen
- Sopii vesi- ja öljypohjaisille nesteille
- Sisältää metalli-imuputken, suuttimen ja letkun
- Lämpötila-alue: -10°C–80°C
- Maks. käyttöpaine: 16 bar
- Pituus: 251 mm



9042P-4  
EAN-No. 4000896209613

54,50 €  
netto

## Vetoniittipysy

- Pneumaattinen/hydraulinen
- Enintään 4,8 mm:n vetoniiteille
- Mahdolliset niittikoot:
  - Alumiiniinit: 2,4–4,8 mm
  - Teräsniitit: 2,4–4,8 mm
  - Jaloteräsniitit: 2,4–3,2 mm
- 4 suulaketta (yksi esiasennettuna): 2,4 · 3,2 · 4 · 4,8 mm
- Iskupituus: 14 mm
- Luja metallirunko
- Vetovoima: 8700 N
- Nivelliittimellä varustettu ilmaliitäntä joustavaan käyttöön
- Ilmantarve: 1 l / isku



Yksityiskohtaiset tiedot



9037SPC  
EAN-No. 4000896150168

174,- €  
netto

## Ilmapistooli, pitkä (1085 mm)



2

9040LG-3/2  
EAN-No. 4000896206339

82,10 €  
netto

## Suuttimet pitkiin ilmapistooleihin

### Venturisuutin

- 100 % suurempi ilmamäärä venturiefektin avulla
- Malliin 9040-4 ja 9040 LG-3/2



9040LG-3-01  
EAN-No. 4000896241514

21,70 €  
netto

### Sivusuutin 90°

- Suutin mahdollistaa sivusuuntaisen puhalluksen, esim. kerrosjäähdyttimien ja muiden vaikeapääsyisten paikkojen puhdistamiseksi
- Malliin 9040-4 ja 9040 LG-3/2



9040LG-3-02  
EAN-No. 4000896241521

21,70 €  
netto

## Turbo-ilmapistooli

- Pyörresuutin tuottaa voimakkaan sykkivän ilmavirran myös kiinni tarttuneen lian poistamiseen
- Käyttökohteita koneet, ajoneuvot, korjaamot, puun käsittely, askartelutilat
- Erittäin kätevä malli
- Ilman tuloliitäntä: sisäkierre 12,91 mm (1/4")
- Liitin: nimellisleveys 7,2 (sisältyy)
- Letkun halkaisija (suositeltu): 10 mm
- Paine enint.: 12 bar
- Melutaso (käyttöpaineessa): 91 dB(A) Lp A
- Melutaso (käyttöpaineessa): 102 dB(A) Lp W
- Ilman kulutus: 80 l/min (käyttöpaine)
- Pituus: 150 mm



**Erittäin tehokas sykkivä ilmapyörre!**



**9040T-1**  
EAN-No. 4000896252626

**42,20 €\***  
netto

## 2-suuntainen puhalluspistooli, jossa on vaihdettava suutin

- Ilmaliitäntä joko päässä tai kahvassa
- Vaihdettavat suuttimet:
  - Lyhyt suutin ahtaisiin tiloihin
  - Pitkä suutin (112 mm) suuttimen turvakärjellä (naarmuuntumissuoja)
- Maks. käyttöpaine: 10 bar



**9040-4**  
EAN-No. 4000896176236

**24,- €\***  
netto



Sis.

**Laajennettava**

## Suutinsarja

- Lisää käyttökohteita 2-toimi-ilmapistoolille 9040-4 ja pitkälle ilmapistoolille 9040Lg-3/2
- Lukuisat suutinmallit eri käyttötarkoituksiin
- Liitäntä (ulkokierre) 1/8" PF28

### Sisältö:

- ① pitkä kumisuutin 63 mm (naarmuuntumisenesto)
- ② lyhyt kumisuutin 13 mm (naarmuuntumisenesto)
- ③ leveä muovisuutin (pintojen puhdistus)
- ④ metallisuutin, pyörästetty ilma-aukko (tukkeutumaton)
- ⑤ metallisuutin, turvatoiminto (tukkeutumaton)



**9040-43/5**  
EAN-No. 4000896263646

**24,30 €\***  
netto

## Vakiosuutin

- Taivutettu putki: Ø 8 mm, 100 mm
- Lämpötila-alue: -10°C–80°C
- Maks. käyttöpaine: 16 bar
- Pituus: 247 mm



**9040P-1**  
EAN-No. 4000896209545

**15,90 €\***  
netto

## Vakiosuutin, hiljainen

- Taivutettu putki: Ø 8 mm, 100 mm
- Ei tukkeudu
- Lämpötila-alue: -10°C–80°C
- Maks. käyttöpaine: 12 bar
- Pituus: 255 mm



**9040P-3**  
EAN-No. 4000896209644

**28,40 €\***  
netto

## Venturisuutin

- Taivutettu putki: Ø 8 mm, 100 mm
- 100 % suurempi ilmamäärä venturiefektin avulla
- Lämpötila-alue: -10°C–80°C
- Maks. käyttöpaine: 16 bar
- Pituus: 265 mm

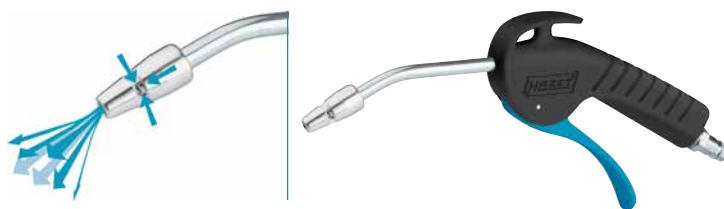

**9040P-4**  
EAN-No. 4000896209569

**28,40 €\***  
netto

## Leveä lattasuutin

- Huomattava puhallusvoima
- Ei tukkeudu
- Lämpötila-alue: -10°C–80°C
- Maks. käyttöpaine: 8 bar
- Pituus: 203 mm



**9040P-5**  
EAN-No. 4000896209576

**29,10 €\***  
netto

## Pitkä suutin

- Suora putki: Ø 8 mm, 300 mm
- Lämpötila-alue: -10°C–80°C
- Maks. käyttöpaine: 16 bar
- Pituus: 420 mm



**9040P-2**  
EAN-No. 4000896209552

**28,40 €\***  
netto

## Letkukela

- Automaattinen letkukela tuo järjestyksen korjaamoon – ei irtonaista letkua, joten tapaturman vaara on pienempi
- Paineilmalle
- Maks. käyttöpaine: 20 bar
- Liitäntäletkun pituus: 0,8 m
- Automaattinen ohjaus ja siksi helppo aukikelaus
- Hidastettu kelautuminen vähentää tapaturman vaaraa

- Letkun sisä-Ø: 10 mm
- Lämpötila-alue: -40°C–60°C
- Mitat: 459 x 378 x 205 mm

9040N-10

EAN-No. 4000896206445

165,70 €  
netto



Letkun pituus 15 m

- Letkun sisä-Ø: 13 mm
- Lämpötila-alue: -40°C–80°C
- Mitat: 500 x 418 x 210 mm

9040N-13

EAN-No. 4000896214648

195,- €  
netto

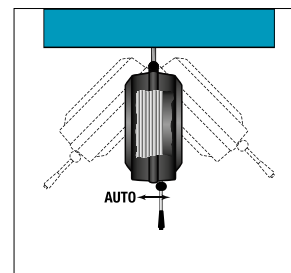
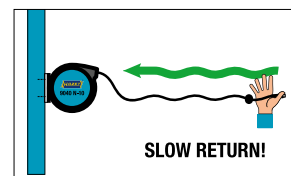
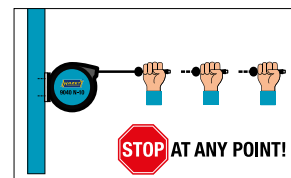

## Avoin letkukela

- Automaattinen letkutila pitää paikat järjestyksessä
- Lujia teräs rakenne, ohjainrullat
- Paineilmalle
- Integroitu rulla-aukko
- Kääntyvä kiinnitys 180°
- Avoin rakenne torjuu lian kertymistä
- Letkun silmämääräinen tarkastus
- Mitat: 400 x 186 x 522 mm

- Letkun sisä-Ø: 10 mm

9040OS-10

EAN-No. 4000896252602

210,- €  
netto

Letkun pituus: 20 m



## Sähköjohtokela

- Automaattinen johtokela tuo järjestystä korjaamoon – ei enää ympäriinsä lojuvia letkuja, mikä vähentää onnettomuusriskiä!
- Sisältää ylikuumenemissuojan
- Soveltuu vain sisätiloissa käytettäväksi
- 230 V AC
- Johto: H07RN-F 3 x 2,5 mm<sup>2</sup>
- Johdon pituus: 20 m
- Liitäntäjohdon pituus: 1,3 m
- Automaattinen ohjaus ja siksi helppo aukikelaus
- Hidastettu kelautuminen vähentää tapaturman vaaraa

9040D-2.5

EAN-No. 4000896214631

236,- €  
netto



Johdon pituus: 20 m



## Paineilmaletku

- Suuri lämpötila-alue
- DIN EN ISO 5774 -standardin mukainen
- Paineilmaletkussa pikaliitin ja liitäntäniippa
- Puristettu kytkentäholkki/kytkentätulppa
- Halkeamispainne: 60 bar
- PVC-NBR hybridipolymeeripaineilmaletku

Sis.  
molemminpuolinen  
taittosuoja



## Kierreletku

- Huippujoustava polyuretaaniletku
- 360° Nivel-liitin liitäntäkappaleissa
- Lämpötila-alue: -20°C–60°C
- Työpaine: 10 bar



HAZET No.	Letkun pituus	Letkun sisähalkaisija Ø	EAN-No. 4000896+	€ netto
9040N-1010	10 m	10 mm	263684	22,50
9040N-1020	20 m	10 mm	263707	32,90

HAZET No.	Letkun pituus	Letkun sisähalkaisija Ø	EAN-No. 4000896+	€ netto
9040-7	7.62 m	6,35 mm	153404	46,10
9040S-10	7.62 m	10 mm	212361	62,-

## Letkuöljyjä

- Moottoroituihin pneumaattisiin työkaluihin, joissa on ilmausliitäntä, ulkokierre 12,91 mm | 1/4"
- Automaattinen öljyminen pneumaattisten työkalujen käyttöä pidentämiseksi
- Nopea vaihto erilaisten pneumaattisten työkalujen välillä integroidun ilmaliitäntäkytkimen ja nipan ansiosta
- Joustava liitäntä minimoi työkalujen ja öljyjäien putoamisvaurioiden vaikutukset
- Uudelleentäytettävä, täyttömäärä: 28 ml
- Ilman läpivirtaus enint: 261 l/min.
- Paineilmaletku: 300 mm
- Ihanteellinen liitäntöihin, joissa ei ole omaa öljynsyöttöä
- Sisältää letkun, paineilmalliittimen ja nipan, jotka takaavat joustavan käytön järjestelmän eri linjoissa ja eri laitteissa



**UUTTA!**



9070N-2  
EAN-No. 4000896277308

**19,90 €\***  
netto



## Paineilman pikaliitin

- Paineilman liittämiseen paineilmatyökaluihin
- Sisäkierre: 16,41 mm | 3/8"
- Yhden käden käyttö – helppo käyttää myös käsiin kädessä
- Materiaali: teräs, niklatu
- Työalue: 0 – 15 bar



9001-061  
EAN-No. 4000896258468

**15,20 €\***  
netto

## Turvapikaliitin

- Ilmansyöttönippa: 7.2 mm
- Työalue: 0 – 20 bar
- Ilmaliitäntäsisäkierre: 16,41 mm | 3/8"
- Sopii letkukelaan 9040N-10



9000-061  
EAN-No. 4000896195299

**36,80 €\***  
netto

## Turvapikaliitin

- Ilman syöttönippa: 10 mm
- Työalue: 0 – 50 bar
- Ilmaliitäntäsisäkierre: 20,95 mm | 1/2"
- Sopii letkukelaan 9040N-13



9000-062  
EAN-No. 4000896218936

**45,70 €\***  
netto

## Nivel-liitin

- Portaaton ilmavirtauksen vähentäjä
- Ilmavirtauksen säätö säätöpyörän avulla
- 360° kääntyvä nivel 2 akselilla
- Enimmäispaine: 16 bar
- Sisääntulon ilmaliitäntä: sisäkierre 12,91 mm | 1/4"
- Ulostulon ilmaliitäntä: sisäkierre 12,91 mm, 1/4"



9000-040  
EAN-No. 4000896195350

**44,20 €\***  
netto

## Nivel-liitin

- 360° kääntyvä nivel 2 akselilla
- Enimmäispaine: 16 bar
- Ilman tuloliitäntä: sisäkierre 12,91 mm, 1/4"
- Ulostulon ilmaliitäntä: ulkokierre: 12,91 mm, 1/4"



9000-041  
EAN-No. 4000896204441

**17,80 €\***  
netto

## Paineenrajoitusventtiili

- Käyttöpaineen alennus laadukkaiden paineilmalaitteiden suojaamiseksi
- Suurin tulopaine 10 bar
- Lähtöpaine: 6,3 bar
- Sisääntulon ilmaliitäntä: sisäkierre 12,91 mm, 1/4"
- Ulostulon ilmaliitäntä: ulkokierre: 12,91 mm, 1/4"



9000-080  
EAN-No. 4000896214709

**53,90 €\***  
netto

## Ilmansyöttönippa

- 16,41mm (3/8") liitäntäkierteellisten (ulko) letkukelojen liittämiseen paineilmalliittimiin tyyppi 1
- 16,41 mm (3/8") sisäkierre



9000-015  
EAN-No. 4000896253258

**5,- €\***  
netto



## Rasvapuristin

- Täyttömäärä: 400 ml

9042N-1  
EAN-No. 4000896176472

**105,- €\***  
netto



## Minirasvapuristin

- Täyttömäärä: 80 g

2162M  
EAN-No. 4000896185634

**21,80 €\***  
netto



## Rasvatyyny

- Rasvatyyny: 60 ml

**Made in Germany**

9300N-60  
EAN-No. 4000896203406

**9,30 €\***  
netto



## Minivoitelulaite

- Täyttömäärä: 28 ml

9070N-1  
EAN-No. 4000896206407

**14,80 €\***  
netto



## Paineilmatyökaluöljy

- Täyttömäärä: 100 ml

**Made in Germany**

9400-100  
EAN-No. 4000896191390

**7,50 €\***  
netto



## Paineilmatyökaluöljy

- Täyttömäärä: 1 000 ml

**Made in Germany**

9400-1000  
EAN-No. 4000896191406

**17,90 €\***  
netto

## Langaton lataus -lamppusarjat



## Sisältö:

- 1979W-11 -kynävalo
- 1979W-85 Solid light
- 1979WP-2 -latausalusta 2 lampulle
- Sis. 100 cm USB-C-kaapelin ja 2 A / 5 V -verkkolaitteen

1979W2/3

EAN-No. 4000896258208

132,- €  
netto

## Sisältö:

- 2 x 1979W-11 -kynävalo
- 1979WP-2 -latausalusta 2 lampulle
- Sis. 100 cm USB-C-kaapelin ja 2 A / 5 V -verkkolaitteen

1979W-11/3

EAN-No. 4000896235247

93,- €  
netto

## Sisältö:

- 1979W-82 LED Pocket light
- 1979W-92 LED Slim light
- 1979WP-2 latausalusta 2 lampulle
- Sis. 100 cm USB-C-kaapelin ja 2 A / 5 V -verkkolaitteen

1979W1/3

EAN-No. 4000896241408

158,- €  
netto

## Sisältö:

- 1979W-11 -kynävalo
- 1979W-82 -taskulamppu
- 1979WP-2 -latausalusta 2 lampulle
- Sis. 100 cm USB-C-kaapelin ja 2 A / 5 V -verkkolaitteen

1979NW/3

EAN-No. 4000896235261

116,- €  
netto

## Langaton lataus -lamput

HAZET No.	Nimike	Päävalo lumenia   valaisukesto	Ylävalo lumenia   valaisukesto	EAN-No. 4000896 +	€ netto
① 1979W-82	LED Pocket light	30 – 300 lm   2 h	100 lm   5 h	227228	64,60
② 1979W-11	LED Pen light	20 – 200 lm   2,5 h	120 lm   4 h	235230	30,60
③ 1979W-85	LED Solid light	60 – 600 lm   3 h	300 lm   4,5 h	241484	69,-
④ 1979W-92	LED Slim light	110 – 1100 lm   3 h	150 lm   11 h	241422	78,50
⑤ 1979WP-1	Latausalusta yhdelle lampulle	–	–	227952	39,-
⑥ 1979WP-2	Latausalusta kahdelle lampulle	–	–	227945	53,-

## Sisältää latauskaapelin

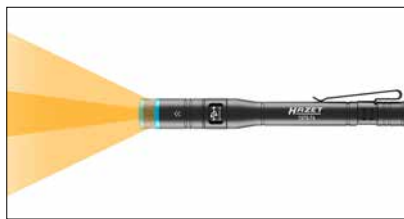
Valittavana  
akku tai paristo!UV-valo  
nopeuttaa ja  
selkeyttää  
vuotojen  
paikallistamista

## Sis. USB-C-latauskaapelin



HAZET No.	Nimike	Päävalo lumenia   valaisukesto	Ylävalo lumenia   valaisukesto	EAN-No. 4000896 +	€ netto
① 1979N-82	LED Pocket light	30 – 300 lm   2 h	100 lm   5 h	227211	48,80
② 1979N-11	LED Pen light	20 – 200 lm   2,5 h	120 lm   4 h	235254	23,30
③ 1979N-85	LED Solid light	60 – 600 lm   3 h	300 lm   4,5 h	241491	63,50
④ 1979N-92	LED Slim light	110 – 1100 lm   3 h	150 lm   11 h	241415	86,70
⑤ 1979N-74	LED-kynälamppu, zoomilla	500 lm   2 h	–	272853	25,60
⑥ 1979N-75	UV LED -taskulamppu	800 lm   3 h	–	272891	41,-

## VIDEOENDOSKOOPPI HD-KAMERALLA - OPTIMAALINEN TARKKUUS!

- ▶ Kirkas, terävä kuva
- ▶ Paremmat yksityiskohdat
- ▶ Selkeämpi kuva



### HD-videoendoskooppisarja, 360° kääntyvä sondi Ø 3,9 mm

- Kaapelilla liitettävä älypuhelin näyttönä (valaistus / USB-C)
- Mahdollisuus suurentaa kuvaa käyttämällä älypuhelimien näyttöä (vetämällä)
- Kuvamuisti riippuu älypuhelimien muistista
- Kestävä, kääntyvä ja säädettävä älypuhelinpidike (säätöalue: 58 – 100 mm)
- Lämpötilavaroitus (app) ja automaattinen virran katkaisu, kun kameran suurin sallittu lämpötila ylittyy
- Valo- ja / videokuvaus sovelluksella, tai ohjaus endoskoopin säätimillä
- Kamerasondin joystick-ohjain peruslaitteessa
- Tarkennusalue (DOF): 5 – 100 mm
- Kuvakulma (FOV): 100°

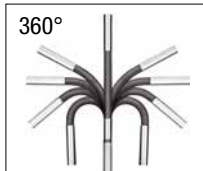

5



Oma älypuhelin näyttönä!

Li-lon-akku (1 x tyyppi 18650),  
irrotus ilman työkalua

Täysin kääntyvä sondi Ø 3,9 mm

Oma älypuhelin näyttönä



Joystick-ohjain



Joystick-ohjain ja ohjaus säätimillä



Älypuhelinpidike (58 – 100 mm)



#### 4812-24/4AF

<b>Kamerasondi</b>	Ø 3,9 mm nivelöity sondi ja etukamera (aksaiaalinen 180°, radiaalinen 360°)
<b>Näyttö</b>	Riippuu liitetystä älypuhelimesta
<b>Zoomaus</b>	Zoom: 5-kertainen (zoomauskerroin näkyy sovelluksessa)
<b>Näytön resoluutio</b>	Riippuu liitetystä älypuhelimesta
<b>Kirkkausasetus</b>	3-portainen
<b>Virtalähde</b>	Irrotettava litiumioniakku (1 x tyyppi 18650), irrotus ilman työkalua
<b>Kuvaformaatti (jpg)</b>	640 x 480 / 1280 x 720 pikseliä
<b>Videformaatti (MP4)</b>	640 x 480 / 1280 x 720 pikseliä
<b>Tiedonsiirto</b>	USB-C
<b>IP-koteloitiluokka</b>	IP54 (peruslaite)   IP67 (sondi)
<b>Käsitteily</b>	Kahva ja kestävä älypuhelinpidike
<b>Jalustakierre</b>	✓
<b>Liitettävyyks</b>	USB-A -> USB-C / USB-A -> Lightning / USB-A -> Micro-USB
<b>Älypuhelinsovellus Android / IOS</b>	✓
<b>Laitteen paino ilman akkua ja älypuhelin</b>	0.38 kg
<b>Mitat (P x L x K)</b>	220 x 78 x 50 mm

#### 5 osainen sarja suojaavassa pehmeässä kotelossa, jossa muotoiltu sisus

- Peruslaite ja HD-sondi
- Datakaapeli UBS-A -> Lightning (iOS), pituus 0,3 m
- Datakaapeli UBS-A -> USB-C (Android, nykyinen iOS jne.), pituus 0,3 m
- Datakaapeli USB-A -> Micro-USB (Android jne.), pituus: 0,3 m
- Latauskaapeli USB-A -> USB-C, pituus: 1,0 m



4812-24/4AF

EAN-No. 4000896264568

**633,-** €  
netto



Yksityiskohtaiset tiedot



## Lämpökamera

- Näytön koko: 2,4 tuuman LCD-näyttö
- Kuvaruudun resoluutio: 320 x 240 pikseliä
- Terminen (tai Enhanced IR) resoluutio: 160 x 120 pikseliä
- Näkökenttä: 50° x 50°
- Lämpötilan mittausalue: -20 °C - 550 °C
- Akun käyttöaika: enint. 8 h
- Integroitu 4 GB Flash -muisti (enintään 18 000 kuvaa)
- Mitat (K x L x S): 196 x 117 x 59 mm
- Paino: 290 g



Yksityiskohtaiset tiedot



Valokuva + terminen kohdekuva = fuusiotila



Laserpiste kohteen kohdistamiseen

Lisäkamera visuaalisten kuvien luomiseen mahdollistaa fuusiotilan (640 x 480 pikseliä)

6 väripalettia diagnostiikkaan

Näkökenttä: 50° x 50°

1992N-1

EAN-No. 4000896263523

295,- €  
netto



## Pihtivirtamittari

- Jännitteen, virran ja vastuksen mittaus
- Selkeä etupaneeli ja valaistu LCD-näyttö helpottavat käyttöä
- Virtamittaus AC/DC ilman johdon irrottamista
- NCV-toiminto (Non-Contact Voltage)
- Varustettu yleismittaritoiminnolla
- Mittauskategoria CAT III 300 V, CAT II 600 V
- Kapasitanssin mittaus enintään 20 mF
- Pihtien avautuma Ø 17 mm
- Sis. johtavuustarkastuksen, dioditestin, Data-Hold- ja Auto-Power-Off-toiminnon
- Sis. säilytyslaukun ja suojuksen (suoja putoamisvaurioilta ja pölyltä)
- Sis. mittausjohdinsarjan CAT III
- Jännitteensyöttö 2 x 1,5V AAA-paristot
- Mitat: p x l x k: 33,50 x 60 x 175 mm
- Paino (ilman paristoja): 150 g



Kolme mittauslaitetta yhdessä:

1. Virtapihdit
2. Yleismittari
3. Jännitemittari (kosketukseton)



2152-610

EAN-No. 4000896268542

129,- €  
netto



## Yleismittari

- Jännitteen, vastuksen, taajuuden, kapasitanssin ja lämpötilan mittaus
- Suojus suojaa yleismittaria putoamisvaurioilta
- Sisältää suojakoteloon kiinnitettävät mittakärjet
- Sisältää lämpötilasondin -20 °C - 200 °C
- Sisältää 2x AA-paristoa
- Tasajännite: 0 - 600 V
- Vaihtojännite: 0 - 600 V
- Tasavirta: 0 - 10 A
- Vaihtovirta: 0 - 10 A
- Vastus: 0 - 60 MΩ
- Dioditesti
- Jatkuvuudesta äänimerkillä alle 50 Ω
- Taajuus: 0 - 10 MHz
- Pulssisuhde
- Kapasitanssin mittaus: 0 - 60 MΩ
- Automaattinen ON/OFF
- Data Hold
- True RMS
- CAT III 600 V

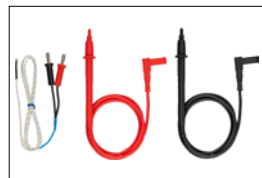

2152-600

EAN-No. 4000896246762

120,- €  
netto

## Miniakkutesteri, jossa QR-kooditoiminto

- Henkilöautojen, hyötyajoneuvojen ja moottoripyörien 12 V -järjestelmät sekä 12 V -akut
- Analyysitulosten näyttö näytössä sekä tulosten siirtäminen QR-koodilla älypuheliin/tablettiin
- QR-koodilla jaettujen mittaustulosten yksilöllinen mahdollisuus (rekisteritunnus · korjaamo · testaaja · testauspäivä)
- Testaa ja tunnistaa kaikenlaisten käynnistysakkujen vialliset kennot, mukaan luettuna lyijyakut, litteät AGM-akut, AGM-spiraaliakut, GEL-akut, Start/Stop-akut sekä ladattavat litiumioniakut
- Aina käyttövalmis – laite ei tarvitse omaa paristoa
- Useimpien akkustandardien mukaisten akkujen analyysi, kuten CGA · BCI · CA · MCA · DIN · IEC · EN · SAE · GB
- Suuri litiumakkujen toiminta-alue, esim. CCA-standardin mukainen 20 – 1000 A
- Suuri lyijyakkujen toiminta-alue, esim. CCA-standardin mukainen 100 – 2000 A



Akkutesti  
Käynnistimen testi  
Käynnistysjärjestelmän testi

4650-6

EAN-No. 4000896264629

158,- €  
netto





Olkapäät vapaana pitävä runko takaa optimaalisen liikkumisvapauden - säästää selkää ja polvia



Erittäin paksu vinylipehmuste takaa pidemmän ja miellyttävämmän työskentelyn



4 sulavasti kulkevaa ja tukevaa, kuulalaakeroitua kääntyvää pyörää mahdollistavat kevyen liukumisen



Täysin hitsattu raskas runko takaa maksimaalisen vakauden kovassa korjaamokäytössä

**UUTTA!**

**Mukavaan työskentelyyn ajoneuvon vieressä ja alla!**

## Asentajan alusta XXL

- Estää suoran kosketuksen lian, öljyn tai kylmän kanssa korjaamon lattialla, lisää turvallisuutta ja hygieniää korjaamolla
- 480 mm erittäin leveä makuualusta: 1,7 kertaa leveämpi kuin vakiomallit
- Integroitu käsinjohto työskentelyä varten
- Mitat: p 1 020 x l 495 x k 140 mm



**195XXL-2**  
EAN-No. 4000896275991

**129,- €\***  
netto

## Asentajan alusta

- Yksiosainen rakenne
- 6 herkästi pyörivää kumipintaista pyörää (Ø 70 mm), öljynkestävät ja hiljaiset
- Ergonomisesti muotoiltu: käsivarren alueiden syvennykset varmistavat optimaalisen liikkumisvapauden
- Korkea makuumukavuus: pehmeä pehmustettu niskatuki, HAZET-sininen
- Käytännölliset työkalulokerot ja pienten osien alueet, oikealla ja vasemmalla puolella
- Käytännöllinen kantokahva jalkojen alueella
- Helppo puhdistaa
- Mitat: p 1030 x l 480 x k 115 mm



**Erityisen syvä muotoilu parantaa liikkuvuutta ja mahdollistaa mukavan työskentelyn auton alla!**

**195N-2**  
EAN-No. 4000896252169

**119,- €\***  
netto

## Pyörillä liikkuva asentajan alusta, kokoontaitettava

- Asentajan alusta ja istuin "yhdessä"
- Suuri kantokyky enint. 150 kg (makuu- tai istuma-asennossa)
- 6 pyörää (Ø 63 mm)
- Kummankin toiminnon nopea ja helppo vaihto
- Pehmustettu makuualusta, pääosa HAZET sininen
- Mitat: makuuasento p l k 1198 x 440 x 135 mm, istumakorkeus 420 mm, istuinpinta 300 x 310 mm

**Vakaa, kestävä teräspotkirunko, materiaalin paksuus 2,4 mm!**



**195N-3**  
EAN-No. 4000896256761

**105,- €\***  
netto



## Mekaanikon alusta

- 975 x 385 x 30 mm

**195-5**  
EAN-No. 4000896153718

**42,60 €\***  
netto



## Polvialusta

- 450 x 210 x 30 mm

**195-1**  
EAN-No. 4000896121069

**21,- €\***  
netto



## Asentajanistuin

- 5 hiljaista, moninkertaisesti laakeroitua herkästi pyörivää pyörää Ø 75 mm
- Suuri, erittäin paksu istuintyyppi Ø 350 mm
- Helppo puhdistaa
- Kantokyky: enint. 150 kg, dynaamisesti kuormitettava
- Pneumaattisesti säädettävä: 430–550 mm
- Käteviin lokeroihin jaettu työkalualusta
- Mukava istuin työpaikalle
- Ei kaadu

**Nelikulmaputkirunko on erityisen vakaa**

**195N-4**  
EAN-No. 4000896261949

**101,- €\***  
netto



## Magneettinostimet

- Kestomagneetti
- Joustava akseli
- Helppoon metalliesineiden poimimiseen vaikeapääsyisistä asennustiloista
- Innovatiivinen rakenne estää tahattoman pyörimisen
- Ripustusreikä kahvassa pitää työpajan siistinä



**UUSI  
KOKO!**



**Made in Germany**

### Kaksivärinen kahva - kolme muovia:

1. Kova ydin pitää peitsen erittäin tukevasti paikallaan
2. Pehmeä komponentti varmistaa erittäin hyvän pidon myös vaikeissa olosuhteissa ja kun pinnat ovat liukkaita (öljyt, rasvat)
3. Kovalla komponentilla (erittäin luja) saadaan täydellinen muoto, vakaus ja ensiluokkainen tunne jokaisella käyttökerralla

HAZET No.	Pituus (mm)	Ø (mm)	U (g)	EAN-No. 4000896 +	€* netto
1976N-3	300	3	300	279180	9,90
1976-11	470	8	1100	273508	41,10
1976-45	515	15	4500	273485	46,30

## Paineruiskupullo

- Puhdistus- ja desinfiointiaineiden sumuttaminen sekä rasvan poisto ja voitelu
- Hyötytilavuus: 1 l



199N-1  
EAN-No. 4000896189007

**31,50 €\***  
netto

## Painevaahdotin

- Kolme suutinta (sisältyvät toimitukseen) märän ja kuivan vaahdon tuottamiseen sekä eri vaikutusaikojen toteuttamiseen
- Hyötytilavuus: 0,75 l



199-3  
EAN-No. 4000896207237

**36,80 €\***  
netto

## Täytettävä suihkupullo

- Käyttö monitoimisuihkuiden, kuten esim. irrotusöljyn, ruosteenpoistoaineen ja jarrunpuhdistusaineen kanssa
- Sisältää 155 mm pituisen suihkuosuttimen ja lyhyen suihkuosuttimen
- Täyttömäärä: 0,23 l



199-4  
EAN-No. 4000896198429

**58,40 €\***  
netto

## Imupumppu



- Täyttömäärä: 1 l
- Täyttömäärä: 500 ml

2162-6  
EAN-No. 4000896174454

**40,30 €\***  
netto

2162-4  
EAN-No. 4000896174850

**28,60 €\***  
netto

## Magneettiteline

- Magneettinen pitovoima: aksiaalinen maks. 18 kg



197-10  
EAN-No. 4000896254392

**22,20 €\***  
netto

## Magneettipidikesarja

- Magneettinen pitovoima: maks. 3 kg
- Sisältö: 3x magneettipidike

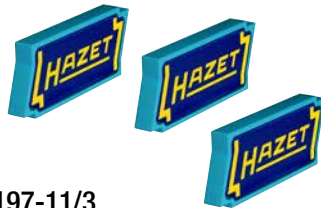

197-11/3  
EAN-No. 4000896255191

**14,90 €\***  
netto

## Magneetikulho

- Ø 150 mm



197-3  
EAN-No. 4000896158584

**8,10 €\***  
netto

## Magneettiteline

- Kantokyky: 10 kg
- Korkeus: 400 mm
- Pituus: 140 mm



9070-10  
EAN-No. 4000896158157

**41,30 €\***  
netto

## Työkäsineet

- Erittäin hyvä liikkumisvapaus ja istuvuus



1987N-4  
EAN-No. 4000896203840

**5,20 €\***  
netto

## Öljykeräysastia

- Täyttömäärä: 6 l



197N-1  
EAN-No. 4000896198924

**12,20 €\***  
netto

- Täyttömäärä: 16 l



197-2  
EAN-No. 4000896146802

**30,70 €\***  
netto

- Täyttömäärä: 50 l



**Made in Germany**  
197-50  
EAN-No. 4000896210008

**54,10 €\***  
netto

## Tarkastuspeilisarja, teleskooppi

- **4-osainen sarja:**
  - Teleskooppivarsi: 300–740 mm
  - Pyöreä peili: Ø 30 mm ja Ø 50 mm
  - Suorakulmainen peili: 65 x 43 mm



**1977N-2/4**  
EAN-No. 4000896269525

**50,40 €\*** netto

## Suojalevysarja

- Kahvallinen

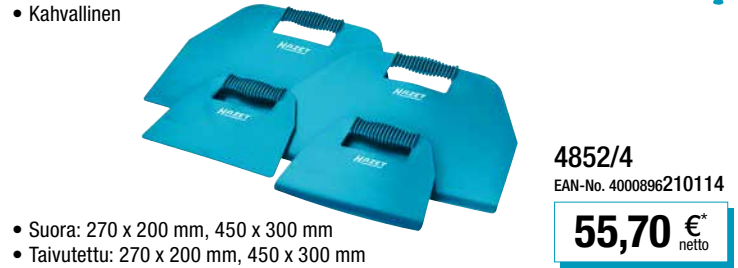

**4852/4**  
EAN-No. 4000896210114

**55,70 €\*** netto

- Suora: 270 x 200 mm, 450 x 300 mm
- Taivutettu: 270 x 200 mm, 450 x 300 mm

## Asennuskiila, muovia

- Korityöt, esim. koristelosten, suojusten, tekstien jne. irrottaminen vahingoittamatta
- Kärki: 0,5 mm
- Mitat: 190 x 30 x 25 mm



**Made in Germany**  
**1965-20**  
EAN-No. 4000896009183

**11,80 €\*** netto

## Yhdistelmäasennuskiila

- Koristelosten ja oven verhoilujen nopeaan ja helppoon irrottamiseen
- Estää maalin, muovi- ja metalliosien vahingoittamisen
- Suojusten ja peitelevyjien irrottamiseen
- Mitat: 270 x 22 mm



**1965-21**  
EAN-No. 4000896087839

**9,40 €\*** netto

## Irrotuskoukku

- Purkamisen, esim. kotelot · kannet · tulpat · tuuletussuuttimet · kojelaudat · nopeusmittarit · mittaristot ajoneuvon sisätiloissa ja korin alueella
- Suuri vakaus ja joustavuus pienestä 2 mm:n terähalkaisijasta huolimatta
- Kokonaispituus: 180,5 mm

**Made in Germany**  
**1965-22A**  
EAN-No. 4000896247448



**12,90 €\*** netto

## Yleiskoukku-/kiilasarja

- Yleiskäyttöinen
- Muovikiila:
  - pituus 214 mm,
  - leveys 26,5 mm
- Yleiskoukku:
  - pituus 180 mm



**1965/2**  
EAN-No. 4000896223008

**18,- €\*** netto

## Nivelletyt voimahylsyavaimet

- Nivel, jossa on 25 asteen kääntökulma, käytettäväksi paikoissa, joihin on vaikea pääsy, ja häiritsevien reunojen välttämiseksi
- Lyhyt, tilaa säästävä muotoilu, joka sopii iskuväntimiin
- Soveltuu erityisesti autoteollisuuden sovelluksiin, joissa tila on rajallinen alustan ja jarrujen korjauksessa ja moottoritilassa
- Aukko varmistinsokalle tai varmistinjouselle ja ura 0-renkaalle
- Vetoprofiillilla
- Pinta: sinistetty, öljyitty
- DIN 3121

### 1/2"-sarjat

- s 13 · 14 · 15 · 16 mm
- **Sisältö:**
  - 900SG-13
  - 900SG-14
  - 900SG-15
  - 900SG-16

**Made in Germany**  
**900SG-1316/4**  
EAN-No. 4000896272778

**135,- €\*** netto

- s 17 · 18 · 19 · 21 mm
- **Sisältö:**
  - 900SG-17
  - 900SG-18
  - 900SG-19
  - 900SG-21

**Made in Germany**  
**900SG-1721/4**  
EAN-No. 4000896272792

**140,- €\*** netto



Technical drawing showing dimensions:  $l$ ,  $d_1$ ,  $d_2$ ,  $t$ ,  $p$ .

Socket sizes: 12<sup>5</sup>/<sub>16</sub>" and 20<sup>3</sup>/<sub>4</sub>"

Image of HAZET 1000SG-24 socket with 25° angle.

### 3/4"-sarja

- s 22 mm ja s 24 mm
- **Sisältö:**
  - 1000SG-22
  - 1000SG-24

**Made in Germany**  
**1000SG-2224/2**  
EAN-No. 4000896272815

**139,- €\*** netto

HAZET No.	■	S mm	l mm	d <sub>1</sub> mm	d <sub>2</sub> mm	t mm	EAN-No. 4000896 +	€* netto
900SG-13	12 <sup>5</sup> / <sub>16</sub> "	13	61.5	21	30	7.6	271863	34,80
900SG-14	12 <sup>5</sup> / <sub>16</sub> "	14	61.5	22.3	30	8.5	271887	34,80
900SG-15	12 <sup>5</sup> / <sub>16</sub> "	15	63	23.5	30	8.5	271900	34,80
900SG-16	12 <sup>5</sup> / <sub>16</sub> "	16	63	24.8	30	8.5	271924	34,80
900SG-17	12 <sup>5</sup> / <sub>16</sub> "	17	63	26	30	9	271948	36,-
900SG-18	12 <sup>5</sup> / <sub>16</sub> "	18	63	27.3	30	10	271962	36,-
900SG-19	12 <sup>5</sup> / <sub>16</sub> "	19	64.3	28.5	30	10	272006	36,-
900SG-21	12 <sup>5</sup> / <sub>16</sub> "	21	65.7	31.5	30	10	271986	36,-

HAZET No.	■	S mm	l mm	d <sub>1</sub> mm	d <sub>2</sub> mm	t mm	EAN-No. 4000896 +	€* netto
1000SG-22	20 <sup>3</sup> / <sub>4</sub> "	22	90	37	44	11	271627	71,-
1000SG-24	20 <sup>3</sup> / <sub>4</sub> "	24	90	35	44	12	271641	71,-



# UUTTA! YKSINKERTAISTA. NOPEASTI. PIKAVAIHTOADAPTERI.

**UUTTA!**

**Uusi lukitusjärjestelmä pikavaihtoadapterissa 1003S-2:**

- Käytettävien työkalujen nopea ja helppo vaihtaminen
- Ulkoista sulaketta ei enää tarvita
- Voidaan yhdistää yli 1 000 hylsyavaimeen

**Nyt kuulalukituksella**

## 3/4"-pikavaihtoadapteri

- Vääntö: 24 mm:n kuusiokanta  
- Pituus: 54 mm  
- Konekäyttöön  
- Pinta: kiillotettu / kromattu

**UUTTA!**

**Made in Germany**  
**1003S-2**  
EAN-No. 4000896273584

**31,- €\*** netto

## Universal napamutteriavain, pikaliitinsarja

**UUTTA!**

**Made in Germany**  
**1003S/4**  
EAN-No. 4000896273904

**79,- €\*** netto

**Sisältö:**

- 1003S-2
- 1003S-07K (1/2")
- 1003S-08K (3/4")
- 1003S-09K (1")

## Voimahylsytarja

**UUTTA!**

**Made in Germany**  
**163-612/40**  
EAN-No. 4000896264704

**599,- €\*** netto

**Sisältö:**

- 2/3+

## Voimahylsytarja

**UUTTA!**

**Made in Germany**  
**163-570/24**  
EAN-No. 4000896233441

**369,- €\*** netto

**Sisältö:**

- 1/3+

**UUTTA!**

**Made in Germany**  
**1003S-7/4**  
EAN-No. 4000896280971

**49,- €\*** netto

**Sisältö:**

- 1003S-2
- 1003S-07K (1/2")
- 1000S-G1736
- 1000S-H1736

**UUTTA!**

**Made in Germany**  
**903SLG6/3**  
EAN-No. 4000896264643

**51,90 €\*** netto

**UUTTA!**

**Made in Germany**  
**903SLG6/3**  
EAN-No. 4000896264643

**51,90 €\*** netto

**UUTTA!**

**Made in Germany**  
**900SZ6/11**  
EAN-No. 4000896225378

**149,- €\*** netto

**UUTTA!**

**Made in Germany**  
**990S/11**  
EAN-No. 4000896162406

**119,- €\*** netto

**UUTTA!**

**Made in Germany**  
**985S/11**  
EAN-No. 4000896211951

**135,- €\*** netto

**UUTTA!**

**Made in Germany**  
**995S6/6**  
EAN-No. 4000896264780

**117,- €\*** netto

## 1/2"-voimahylsy, kuusikulmainen

- Kaksinkertainen suojaus: ulkopuolen muovihylsy (vaihdeettava) suojaa vanteita, kun pyöränruuvit asennetaan. Plus: sisäpuolen muovihylsy suojaa pyörärauvien pintoja
- Pituus: 87 mm



s 17 mm  
 Made in Germany  
**903SLG-17**  
 EAN-No. 4000896045822

**17,80 €\***  
 netto



s 19 mm  
 Made in Germany  
**903SLG-19**  
 EAN-No. 4000896045839

**18,60 €\***  
 netto



s 21 mm  
 Made in Germany  
**903SLG-21**  
 EAN-No. 4000896055135

**18,60 €\***  
 netto



s 22 mm  
 Made in Germany  
**903SLG-22**  
 EAN-No. 4000896155453

**23,60 €\***  
 netto



• Ekstrapitkä, 130 mm  
 s 17 mm  
 Made in Germany  
**904SLG-17**  
 EAN-No. 4000896100576

**48,40 €\***  
 netto



## 1/2" sarjat

- 3 hylsyä kätevässä säilytysputkessa



s 17 mm (3x)  
 Made in Germany  
**903SLG-17/3**  
 EAN-No. 4000896191697

**39,90 €\***  
 netto



s 19 mm (3x)  
 Made in Germany  
**903SLG-19/3**  
 EAN-No. 4000896191734

**46,10 €\***  
 netto

### Top Seller!



s 17 mm · s 19 mm · s 21 mm  
 Made in Germany  
**903SPC/3**  
 EAN-No. 4000896128754

**39,90 €\***  
 netto

## Erikoisprofiilit

- Pituus: 87 mm

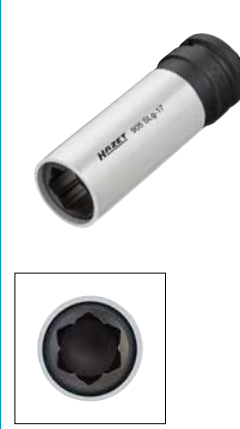

s 17 mm  
 • MERCEDES-BENZ  
 Made in Germany  
**905SLG-17**  
 EAN-No. 4000896198795

**15,- €\***  
 netto



s 21 mm  
 • KIA & HYUNDAI  
 Made in Germany  
**905SLG-21**  
 EAN-No. 4000896201624

**16,50 €\***  
 netto

## Hiomalaikkasarja navalle

- 1/2" sisänelikulmakiinnityksellä
- Henkilöauton pyörän navat 160 mm Ø asti
- Sisähalkaisija: 75 mm Ø



Asennus esim. pneumaattisiin, akkukäyttöisiin ja verkkovirralla toimiviin iskuväntimiin

2-osainen sarja:  
 - 1 tukilaikka  
 - 1 hiomalaikka Ø 160 mm

**4960V-160/2**  
 EAN-No. 4000896218394

**77,80 €\***  
 netto

Hiomalaikat (varaosa)

HAZET No.	Ø	■	EAN-No. 4000896+	€* netto
4960V-0160/3	160 mm	3	218813	109,-

## Hiomalaikkasarja navalle

- 11 mm:n ulkokuusiokanta, jossa on 3 kosketuspintaa
- Henkilöauton pyörän navat 160 mm Ø asti
- Sisähalkaisija: 75 mm Ø



Asennus esim. pneumaattisiin, akkuporakoneisiin ja verkkovirralla toimiviin porakoneisiin

4-osainen sarja:  
 - 1 tukilaikka  
 - 3 hiomalaikka Ø 160 mm

**4960R-160/4**  
 EAN-No. 4000896218820

**117,- €\***  
 netto

Hiomalaikat (varaosa)

HAZET No.	Ø	■	EAN-No. 4000896+	€* netto
4960R-0160/3	160 mm	3	218790	109,-

## Hiomalaikkasarja vanteelle

- 11 mm:n ulkokuusiokanta, jossa on 3 kosketuspintaa
- Keskireiän halkaisija: min. 51 mm
- Ulkohalkaisija: 160 mm Ø asti



2-osainen sarja:  
 - 1 tukilaikka  
 - 1 hiomalaikka Ø 160 mm

**4960F-160/2**  
 EAN-No. 4000896218387

**80,60 €\***  
 netto

Hiomalaikat (varaosa)

HAZET No.	Ø	■	EAN-No. 4000896+	€* netto
4960F-0160/3	160 mm	3	218806	119,-

## Renkaantäyttölaite

- Erityinen kumipinnoite suojaa tarkkaa painemittaria kevyiltä iskuilta
- Rengaspaineen täyttäminen ja mittaaminen
- Mittaustoleranssiluokka: 1,6 (± 0,192 bar)
- Painemittarin halkaisija: 63 mm
- Asteikkoarvo barina ja psi:nä
- Metallinen painemittarin osoitin optimaalista luettavuutta varten
- Painemittarin mittausalue: 0(0,2) – 12 bar / 0 (4) – 174 psi
- Jako: bar (0,1) / psi (2)
- Kahva, jossa käyttövipu ja sivulla oleva tyhjennysnappi (yhden käden käyttöä varten)
- Letkun pituus: 500 mm
- Suurin paine: 12 bar (174 psi)
- Kahvaan integroitu ripustuslaite
- Ilmaliitäntäkierre: 1/4" BSPT (F)
- Lämpötila-alue: -10°C – +40°C
- Kestävästä POM-materiaalista valmistettu kotelo
- Sisältää saksalaisen ilmaliitäntän, jossa on tiivisterengas (maksimikieristysmomentti 3,5 Nm)

**Joustava letku (pituus: 500 mm), jossa integroitu täyttönippa!**



**UUTTA!**

**Tarkka painemittari!**

9041P-1  
EAN-No. 4000896277285

**36,50 €\***  
netto

## Renkaantäyttölaite

- Painemittarin mittausalue: 0–12 bar, asteikko: 0,1 bar
- Paine enint.: 12 bar
- Lämpötila-alue: -20°C–60°C
- Letku, jossa integroitu täyttönippa
- Mittaustoleranssi: -15°C - 25°C, 0 – 4 bar: ±0,08 bar, alk. 4 – 12 bar: ±0,16 bar
- Letkun pituus: 1 000 mm



**Kalibroitu**

Jälkikalibrointi mahdollinen (HAZET ei tee)



9041G-1  
EAN-No. 4000896212385

**93,70 €\***  
netto

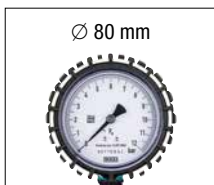

## Renkaantäyttölaite, digitaalinen

- Painemittarin mittausalue: 0–12 bar, asteikko: 0,01 bar
- Paine enint.: 12 bar
- Lämpötila-alue: -20°C–50°C
- Letku, jossa integroitu täyttönippa
- Mittaustoleranssi -15°C ... 25°C: ±0,1 bar
- Letkun pituus: 400 mm



**Digitaalinen**



9041D-1  
EAN-No. 4000896212378

**84,70 €\***  
netto



## Jarrulevyjen mittaustyökalu, paksuus

- Mittaus mahdollista pyörää irrottamatta
- Vaivaton mittaus
- Mittausalue: 0–60 mm
- Pituus: 395 mm



4956-3  
EAN-No. 4000896219032

**48,40 €\***  
netto

## Jarrulevyjen tarkastussarja

- Jarrulevyyn sivuttaisheiton tarkastus
- Jarrulevyyn tarkan paksuuden mittaus mikrometrillä
- Tarkkuusmittakello sivuttaisheiton mittaukseen
- Nivelvarsi ja magneettijalka, jolla mittakello kohdistetaan tarkasti ajoneuvoon



4968/3  
EAN-No. 4000896149179

**168,- €\***  
netto

## Jarrusatulaviila

- Päädyssä litteä kaapin suurten jäämien poistamiseen
- Leveys 12 mm



Made in Germany  
4968-1  
EAN-No. 4000896084739

**31,60 €\***  
netto



## Jarrusatulaharja

- Pinttyneen jarrupölyn ja lian poistamiseen levyjarrusatulasta
- Pituus: 225 mm



Made in Germany  
4968-2  
EAN-No. 4000896084821

**10,40 €\***  
netto

## Messinkinen jarrusatulaharja

- Alumiinijarrusatuloiden puhdistamiseen
- Pituus: 225 mm



Made in Germany  
4968-3  
EAN-No. 4000896089147

**14,90 €\***  
netto

## Koukkusarja

- Koukku Ø 7 mm
- Pituus: 190 mm

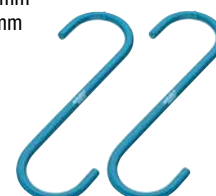

4968/2H  
EAN-No. 4000896221820

**9,90 €\***  
netto

## Jarrunesteen vaihtolaitteen adapterisarja, 10-osainen

- Jarrunesteen tasaussäiliön adapterisarja jarrunesteen vaihtoa varten
- Käytetään lähes kaikissa ajoneuvoissa yhdessä tavanomaisten jarrujen huoltolaitteiden kanssa
- Käytettäväksi jarrunestesäiliöissä vuosimallista 2001 alkaen ajoneuvomerkeissä: **BMW • VW • AUDI • ŠKODA • SEAT • OPEL • MERCEDES-BENZ • ALFA ROMEO • BYD • MG • MINI • JEEP • LAND ROVER • MAZDA • NISSAN • HONDA • JAGUAR • PEUGEOT • PORSCHE • RENAULT • DACIA • TOYOTA • FORD • HYUNDAI • KIA • MITSUBISHI • CITROËN • INFINITY • SUBARU • BUICK • CHEVROLET • CADILLAC • CHRYSLER • DODGE • FIAT • LAMBORGHINI • MASERATI • RAM • GMC • TESLA • Volvo**
- Pikaliitin: nimellislevyys 7,2
- Laajat varusteet mahdollistavat käytön eri ajoneuvomalleissa
- Nopea ja helppo asennus
- Sis. yleisadapterin
- Adapteri, jossa on osittain 360° kääntyvä liitäntätulppa
- Toimitetaan kotelossa käyttöohjeen kanssa

**UUTTA!**

10



4969-3/10

EAN-No. 4000896277049

**339,- €\***  
netto



## Jarrumäntätyökalusarja 1-mäntäisille ja monimäntäisille jarrusatuloille

- Levyjarrujen jarrumäntien vauriottomaan palauttamiseen (kelluvat / kiinteät jarrusatulat)
- 2-in-1-laite 1-mäntäisille ja monimäntäisille jarrusatuloille
- Ajoneuvotyyppeihin, joissa ei ole integroitua seisontajarrulaitetta
- Työskentelyalue: 15 – 90 mm
- Levyn koko 1: 94 x 50 x 12 mm
- Levyn koko 2: 94 x 100 x 12 mm
- Estää mäntien vauriot
- Suuri tarkkuus ja vakaus mahdollistavat muuttumattoman käytön



Made in Germany

4971-4

EAN-No. 4000896262922

**168,- €\***  
netto



## Jarruadapterilevysarja 6-mäntäisille jarrusatuloille

- Levy koko: 165 x 70 x 6 mm
- Magneettinen laukaisuvoima: 2 kg

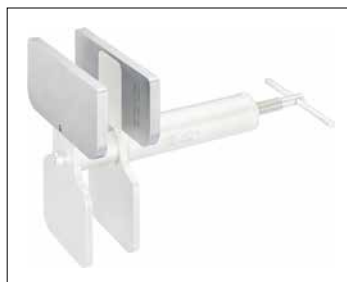

Made in Germany

4971-3/2

EAN-No. 4000896262908

**66,20 €\***  
netto

## 2-toimi-ilmapistoolin kartiosarja

- Johtojen, reikien jne. tiiviiseen puhaltamiseen
- Tukkeutuneiden tai likaisten putkien/letkujen puhdistamiseen paineilmalla, esim. polttoaine-, ilmastointi- ja AdBlue®-putket, hydraulikkaputket sekä tuulilasien pesujärjestelmä ja jäähdytysnesteletkut
- Sovitettava 2-toimi-ilmapistooliin 9040-4 ja 9040Lg-3/2 (pitkä malli)
- Juuttuneiden sytytyspuolaliitinten irrottamiseen (laajentaminen paineilmalla)
- Sytytyspuolien irrotus, esim. 1,0 l · 1,0 l TSI · TFSI · TGI · GTI · CNG · 1,2 l TSI · 1,4 l 25 · 30 · 35 · 40 · 45 TSI · TFSI · TGI · CNG · GTE · Mild Hybrid · e-Hybrid 1,6 l · 1,6 l SRE · MPI 2,0 l GTI-moottorit
- AUDI A1 · A3 · A4 · A5 · Q2 · Q3
- CUPRA Formentor · León
- SEAT Alhambra · Arona · Ateca · Ibiza · León · Mii · Tarraco · Toledo
- ŠKODA Citigo · Fabia · Kamiq · Karoq · Kodiaq · Octavia · Rapid · Scala · Super · Yeti
- VW Caddy · Golf 6 → 8 · Jetta 4 → 7 · CC · Passat B8 · Polo 5, 6 · Arteon · Beetle · Taigo · Tiguan · Touran · T-Cross · T-Roc · Up! · Scirocco · Sharan · T7
- Liitäntäkierre: 1/8" PF 28

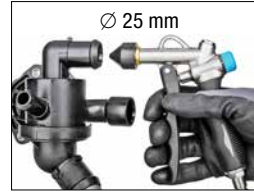

Tukkeutuneiden tai likaisten putkien/letkujen turvalliseen puhdistamiseen paineilmalla enint. Ø 35 mm

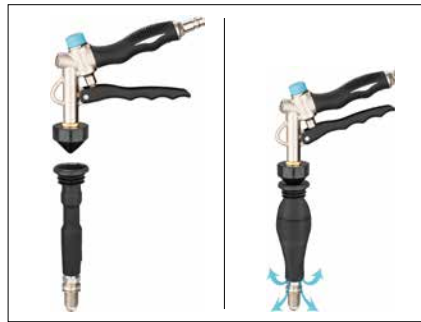

Juuttuneet sytytyspuolan liitäntä voidaan laajentaa paineilmalla käyttämällä eri kokoisia kartioita, jolloin sytytystulppaan juuttunut alue irtoaa



### Sisältö:

- ① jaloteräsjatke 187 mm (9040-41)
- ② ilmapistooli, pitkä suutin
- ③ lyhyt suutin

- Kartiosuutinsarja, 3 osaa (9040-42/3):
- ④ kartiosuutin Ø 13 mm
- ⑤ kartiosuutin Ø 35 mm
- ⑥ kartiosuutin Ø 25 mm



9040-4/6  
EAN-No. 4000896263660

52,80 €  
netto

## Kartiosarja, 3 osaa

- Sovitettavissa puhalluspistooliin 9040-4



### Sisältö:

- Kartiosuutin Ø 13 mm
- Kartiosuutin Ø 35 mm
- Kartiosuutin Ø 25 mm

9040-42/3  
EAN-No. 4000896254767

20,20 €  
netto

## Jaloteräksinen jatke

- Syvällä sijaitsevat ja juuttuneet sytytyspuolan liitäntä voidaan irrottaa kartiosarjalla
- Liitäntäkierre (sisä ja ulko): 1/8" PF 28
- Pituus: 187 mm



9040-41  
EAN-No. 4000896254781

10,70 €  
netto

## Pihdit pakoputken kiinnikkeelle

- Uudelleen käytettävien pakoputkien kiinnikkeiden avaaminen ja pitäminen auki sekä irrotus ja asennus
- Pihti on malliltaan sellainen, että ruuvi ja mutteri voidaan jättää kiinnikkeeseen pakojärjestelmän käsittelyn ajaksi
- Käyttökohteita esim.: CITROËN · PEUGEOT · DS · RENAULT · NISSAN · OPEL · ALFA ROMEO · FIAT · JEEP · CADILLAC · LANCIA · SUZUKI · CHEVROLET · BMW · MERCEDES-BENZ · LAND ROVER · FORD · DACIA · MAZDA · Volvo
- Lukitus moneen asentoon ja käyttö yhdellä kädellä
- Lukitus avataan kahvan alueen painevivulla
- Kärjillä saa pitävän otteen kiinnikkeestä
- Pituus: 310 mm
- Kiristysalue: 50 mm



Made in Germany

4684-3

EAN-No. 4000896189205

59,90 €  
netto



## Sulikutulppasarja

- Jarrulaitteistojen, ilmastoilaitteiden, servo-ohjauslaitteiden ja polttoainelaitteistojen alueella olevien sellaisten putkien sulkemiseen, joita ei voida varmistaa puristuspihdeillä
- Putkien sulkeminen ja nestevuotojen estäminen
- Sulkeminen koossa 6,3 mm (1/4") · 8 mm (5/16") · 10 mm (3/8") sekä kaksoissululle (esim. Banjo-liitännät) koossa 10 mm (3/8")



4591/4

EAN-No. 4000896219650

19,80 €  
netto



## Pakokaasuanturihylsyt

- Lambda-anturin, hiukkasanturin, NOX-anturi ja pakokaasuanturin irrotus ja asennus
- Kaksoisnelikulmävääntiö 12,5 = 1/2"
- Lisäksi 6-kulmävääntiö
- Soveltuu myös raon sulkemiseen, jotta vältetään avatun kuusikulmion leveneminen
- Momenttiin kiristys mahdollinen
- Sopii kaikkiin henkilö- ja hyötyajoneuvomalleihin
- Käsiikäyttöinen
- Pinta: fosfatoitu, öljytty
- Mitat: p 66 x k 39 mm
- Raon leveys: 8 mm

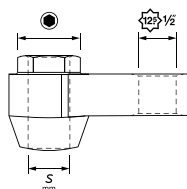

**4680-10**  
s 20 mm  
Lambda-anturi/  
hiukkassuodattimen  
anturi, esim. mallit  
IVECO Stralis, S-Way

**Kestävä malli tiukassa  
oleville antureille!**

**Made in Germany**

HAZET No.	S mm	Kaksoisvääntiö 1/2" tai	EAN-No. 4000896+	€* netto
4680-7	14	Käyttö kuusiokulmalla s 24 mm	254118	61,20
4680-8	17	Kuusio s 24 mm	254132	60,-
4680-9	19	Kuusio s 24 mm	254156	61,-
4680-10	20	Kuusio s 24 mm	267026	62,-
4680-5	22	Kuusio s 30 mm	057870	63,10
4680-6	24	Kuusio s 30 mm	252268	63,60



## Kierretapit pakokaasun lämpötila-antureille / tunnistimille

- Pakokaasun lämpötila-anturien / tunnistinten kiinnityskierteiden leikkaamiseen, puhdistamiseen tai kunnostamiseen
- Ohjainpultti estää kierretapin kallistumisen ja mahdollistaa siten nokeentuneen tai vaurioituneen kierteen tarkan leikkaamisen tai puhdistamisen
- Aikaa säästyy: Osia ei useimmiten tarvitse vaihtaa
- Ei kallistumista käytettäessä
- 6 leikkauspintaa: optimaalinen tarkkuus sekä helppo ja nopea käsittely
- Laadukas TiAlN-pinnoite kestää pitkään
- Soveltuu jaloteräskomponenteille
- Vääntiö: s 13 mm



**Made in Germany**

### Kierteen koko: M12 x 1,25

- Pakokaasun lämpötila-anturit: **NISSAN · RENAULT · BMW · MINI · CITROËN · PEUGEOT · FORD · HYUNDAI · KIA · DACIA · MERCEDES-BENZ · OPEL · VAUXHALL · SUZUKI · IVECO**
- Pituus: 55 mm

4683-12  
EAN-No. 4000896253555

**41,40 €\***  
netto



### Kierteen koko: M14 x 1,5

- Pakokaasun lämpötila-anturit: **MERCEDES-BENZ · AUDI · PORSCHE · SEAT · ŠKODA · VW · FIAT · ALFA ROMEO · LANCIA · CHEVROLET · DAEWOO · OPEL**
- Pituus: 45 mm

4683-14  
EAN-No. 4000896253579

**44,70 €\***  
netto



### Kierteen koko: M16 x 1,5

- Pakokaasun lämpötila-antureille: **MERCEDES-BENZ Trucks, Bus & DAF hyötyajoneuvojen ACTROS · AXOR · ATEGO · MB Bus O 500 BM382 · DAF CF 65 · DAF CF 75 · DAF CF 85 · DAF CF 105**
- Pituus: 43 mm

4683-16  
EAN-No. 4000896253593

**49,80 €\***  
netto



### Kierteen koko: M18 x 1,5

- Lambda-anturit: **MERCEDES-BENZ · AUDI · PORSCHE · SEAT · ŠKODA · VW · FIAT · ALFA ROMEO · LANCIA · BMW · OPEL · CHEVROLET · DAEWOO · SUZUKI · FORD · HONDA · TOYOTA · NISSAN · Volvo · CITROËN · SAAB · SUBARU · MAZDA · MINI · MITSUBISHI · JAGUAR · ROLLS ROYCE · BENTLEY · LEXUS · PONTIAC · IVECO**
- Pituus: 42 mm

4683-18  
EAN-No. 4000896253616

**56,10 €\***  
netto



### Kierteen koko: M20 x 1,5

- NOX-tunnistimet **DAF · MERCEDES-BENZ TRUCKS · IVECO · MAN · SCANIA · RENAULT TRUCKS · Volvo TRUCKS**
- Sopii myös henkilöautomalleihin, joiden NOX-anturin tai hiukkassuodattimen anturin kiinnityskierre on M20 x 1,5, esim. **BMW · AUDI · VW · OPEL · MERCEDES-BENZ**
- Pituus: 50 mm

4683-20  
EAN-No. 4000896253630

**65,70 €\***  
netto



### Kierteen koko: M22 x 1,5

- Hiukkassuodattimen anturit: **AUDI · VW · PORSCHE · OPEL · MERCEDES-BENZ · BMW · GENERAL MOTORS · MAN**
- Pituus: 50 mm

4683-22  
EAN-No. 4000896253654

**79,90 €\***  
netto



## Pakokaasuanturien työkalusarja

### 10-osainen sarja:

- Kierretapit: 4683-12, 4683-14, 4683-18, 4683-20, 4683-22
- Pakokaasuanturihylsyt: 4680-5, 4680-6, 4680-7, 4680-8, 4680-9

**Made in Germany**

163-611/10  
EAN-No. 4000896257294

**585,- €\***  
netto



**Hyötyajoneuvo-  
sovelluksiin!**

4683-16 saatavana  
optiona

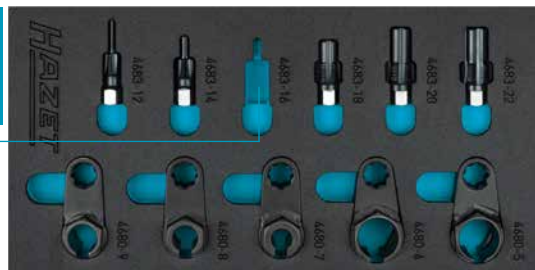

Saatavana optiona:  
Työkalulaatikko turvalliseen  
säilytykseen



HAZET No.	EAN-No. 4000896+	€* netto
165-L	167777	29,-

## 3/8" polttoainelinjan hylsy

- Erittäin pieni halkaisija s 14 mm Ø 19,5 mm, s 17 mm Ø 23 mm, s 18 mm Ø 24.4 mm
- Common Rail -järjestelmän suuttimen paineputken liitinmutteri
- Ruiskutusputken liittimen asianmukainen kiinnitys
- Sopii myös muille putkiliitoksille s 14 mm, s 17 tai s 18 mm

10 3/8"



## Sarja

Sisältö:

- 4550-18, s 18 mm
- 4550-17, s 17 mm

Made in Germany

4550-1718/2

EAN-No. 4000896264308

58,50 €  
netto



Made in Germany

4550-14A

EAN-No. 4000896277100

19,- €  
netto



Polttoaineletkuihin esim.  
BMW-ajoneuvoissa, joissa  
on N55-moottori

**UUTTA!**

## Joustintuen kiinnitysmutterin työkalu, MERCEDES-BENZ

- Optimaalisesti sovitettu työkalut (tila, irrotus- ja kiristysmomentit). Huomioi ajoneuvon valmistajan tiedot
- MERCEDES-BENZ Sprinter Typ 910:n joustintuen kiinnitysmutterin työkalu (etuveto) vv. 2018 → sekä E-Sprinter vv. 2020 →
- Kolo: s 106 mm
- Ulkohalkaisija: 151 mm
- Korkeus: 49 mm

125 1/2"



Made in Germany

2710-105

EAN-No. 4000896262946

50,80 €  
netto

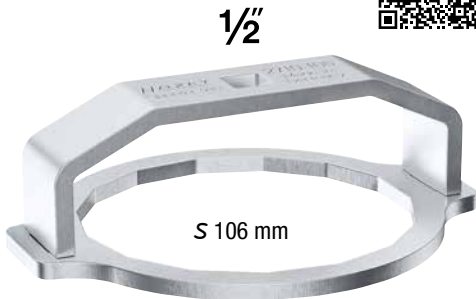

## Jäähdytysnesteen paisuntasäiliön kannen 3/8" irrotustyökalu VAG

- Irrottaa ongelmitta juuttuneet VAG:n jäähdytysnesteen paisuntasäiliön kannet
- Tarkasti sopiva irrotuskalu estää kannen vahingoittumisen
- Kapea ulkohalkaisija ja kulmasanka – Irrotustyökalu on optimoitu VW ID.Buzzissa alkaen valmistusvuodesta 2022 hankalaan asennuspaikkaan etuosassa
- VW- ja konserniajoneuvoihin sekä E- ja hybridimalleihin (MQB-alusta valmistusvuosi 2013→)
- Korkeus: 35 mm
- Halkaisija: 92 mm



Alkuperäinen on  
sininen!

Made in Germany

4803-2

EAN-No. 4000896262885

24,90 €  
netto

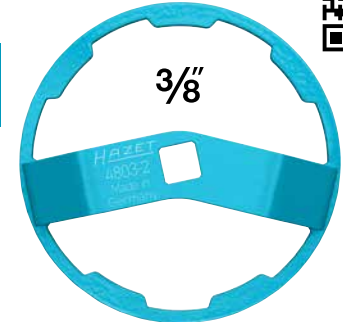

## Sähköliitintyökalu VAG

- Irrottaa vahingoittamatta eri osien ja tunnistinten pistoliittimet
- Sähköliittimet VAG-ryhmä, esim. suuttimet, kiskopaineanturit, nestemäärätunnistimet, sytytyspuolat, alipainetunnistimet, jarrujen kulumantunnistimet, paineensäätimet ja valolaitteet
- SCANIA - MAN TGE / TGX alk. vv 2020



• Pään siirtymä: 20 mm



Made in Germany

HAZET No.	Pituus mm	EAN-No. 4000896+	€* netto
4675-1	130	244331	24,80
4675-2	191	244348	24,80

Ekstrapitkä ja päästä taivutettu terä mahdollistaa pääsyn hankaliinkin paikkoihin!

## 1/4" Nivel kärkihylsy XZN

6.3 1/4"

- 4/2-tieventtiilin ja jäähdytysnesteen säätimen väliset kiinnitysruuvit (huomautus: jäähdytysaineen säätimen on jäähdytysnesteputkessa, eikä sitä voi uusia erikseen)
- Nivel vaikeapääsyisiin kohteeseen ja häiritsevien reunojen ohittamiseen: kiinnitysruuvit ovat öljynsuodattimen takana, eikä niihin pääse suoralla työkalulla
- Käyttö esim. 4-sylinterisessä diesemoottorissa (2,0 l Common Rail): AUDI - SEAT - ŠKODA - VW
- Vääntiö: sisä monihampainen profiili XZN M8



Made in Germany

2548G-XZN8

EAN-No. 4000896252701

27,80 €  
netto

Yksityiskohtaiset tiedot



## Dieselsuuttimen irrotussarja, paineilmakäyttöinen

24

- Juuttuneiden dieselsuuttimien irrottamiseen
- Juuttuneet dieselsuuttimet voidaan irrottaa varovasti ilman suurta voimaa 21 erilaisella sovitteella ja yleisadapterilla. Pietsioelementti on poistettava suutinversiokohtaisesti
- Ei kohdistu sylinterinkanteen/venttiilikoneiston koppaan pistemäistä voimaa ja näin vältetään aiheuttamasta vaurioita

### 24-osainen sarja, sisältö:

- Paineilmakäyttöinen dieselsuuttimen ulosvetäjä
- Jatko syvällä sijaitseville suuttimille tai ahtaisiin tiloihin
- Yleisadapteri
- 21 adapteri:
- M17 x P1.0 mallille **BOSCH** 110
- M18 x P 0.75 mallille **BOSCH** 120, M20 x P 1.0 mallille **DENSO** / A
- Adapteri ja sisäkierre M12 x P 1.5 / ulkokierre M20 x P 1.5
- M14 x P1.5 mallille **DELPHI**
- M16 x P1.0 mallille **TOYOTA**
- M18 x P1.5, M8 x P1.0, M8 x P1.25, M10 x P1.0 yleisadapteri
- M14 x P1.5, M14 x P1.0, M25 x P0.5 mallille **DENSO**
- M25 x P1.0 mallille **SIEMENS**
- M27 x P0.75 mallille **BOSCH** / **FIAT** / **BMW** / **PSA** / **MERCEDES** / **RENAULT**
- M27 x P1.0 täyskierteelliselle mallille **SIEMENS**
- M29 x P1.0 mallille **DELPHI**
- M31 x P0.75 mallille **BOSCH** CRIN 1
- M26 x P0.75 mallille **BOSCH** CRIN 2



9098/24

EAN-No. 4000896258086

307,- €\* netto



## Adapterisarja, 4-osainen

- Adaptereita käytetään, kun rakenteellisista syistä tai tilanpuutteen vuoksi vetoaarukkaa ei voida käyttää
- Kierrekoot: · ulkokierre M25x1 · ulkokierre M16x1 · ulkokierre M27x1 · sisäkierre M25x0,75

### Sisältö:

- **9098-B7** (ulkokierre M25x1; sisäkierre M14x1,5) SIEMENS, SIEMENS-VDO (CONTINENTAL) injektoreihin, esim. **PSA · VW · AUDI · SEAT · ŠKODA**
- **9098-B8** (ulkokierre M27x1,0; sisäkierre M14x1,5) SIEMENS, SIEMENS-VDO (CONTINENTAL) esim. **PSA · FIAT · PEUGEOT · CITROËN · MERCEDES-BENZ**
- **9098-C6** (ulkokierre M16x1,0; sisäkierre M14x1,5) **DENSO**-injektoreille esim.: **TOYOTA · LEXUS · RENAULT · OPEL**
- **9098-D7** (sisäkierre M25x0,75; sisäkierre M14x1,5) **DENSO**-injektoreille esim. **TOYOTA · LEXUS · FIAT · PSA**



Made in Germany

9098/4

EAN-No. 4000896277728

46,- €\* netto

UUTTA!

## Adapteri

- Adapteri suuttimien irrottamista varten: **VAG**-ajoneuvot 1,6 ja 2,0 litran TDI-moottoreilla alkaen valmistusvuodesta 2004, **FORD** EcoBlue 2.0-moottorit alkaen valmistusvuodesta 2022, 2,0 l Diesel

- Laajennus dieselsuuttimen ulosvedinsarjaan 9098/24
- Common Rail-suuttimien irrottamiseen ilman sylinterikannen irrottamista



Made in Germany

9098-H3

EAN-No. 4000896277827

36,- €\* netto

## Adapteri nivelellä

- Palloniveladapteri mahdollistaa ulosvetimen käytön myös silloin, kun asennustila on rajallinen, sillä se ohittaa häiritsevät komponentit ja kääntää iskun suuntaa joustavasti jopa 20° sivulle
- Vääntiö: M14x1,5
- Vääntiö: M14x1,5
- Kääntökulma: enintään 20°
- Halkaisija: 35 mm
- Pituus: 69 mm
- Kitäveys: s 32 mm



Made in Germany

9098-F2

EAN-No. 4000896278725

30,- €\* netto

UUTTA!

## Adapteri

- Adapteri mahdollistaa HAZETin vetoaarukoiden 4797-2 ja 4797-9 sekä ulkoisen adapterin 4797-3 käytön HAZETin ulosvetjäsarjan 9098/24 kanssa
- Sisäkierteen vääntiö: M14x1,5
- Ulkokierteen vääntiö: M16x1,5
- Kuusiokanta: s 22 mm
- Pituus: 42 mm

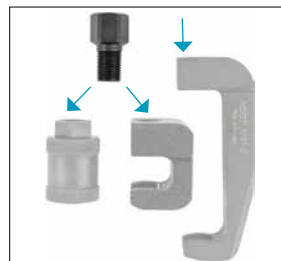

Made in Germany

9098-F3

EAN-No. 4000896277629

8,40 €\* netto

UUTTA!



## Adapterisarja ylapallonivelen pultille VW / AUDI monivarsituenta

- **VW-/AUDI**-moniohjausakselin kiinnitysruuvien irrottaminen on mahdollista ilman voimankäyttöä
- Jos tila sallii, HAZETin paineilmakäyttöistä **injektori-ulosvetäjää 9098/24** voidaan käyttää **VW-/AUDI**-moniohjausakselin ruuvien (**kutsutaan myös P...ruuviksi**) irrottamiseen
- **AUDI A4/A6/Q5/Q7** (kaikki vuosimallit)
- **VW Passat 3B** (vuodesta 1996 → 2001), **VW Touareg** vuodesta 2010 nykypäivään
- Yhteensopiva kaikkien nelivetoakselin kanssa (paitsi **AUDI A6 / 4F-sarja 2004 → 2008**)

### Sisältö:

- **9098-F4**
  - Pituus: 40 mm, leveys: 30 mm, aukon / haarukan leveys: 12 mm
- **9098-F5**
  - Sisäkierteen vääntiö: M14x1,5, ulkokierre s 22 mm
  - Sisäkierteen vääntiö: M10x1,5, Ø 17 mm
  - Pinta: sinistetty



3 **UUTTA!**



## Olkiakselin levitin

- Yleiskäyttöisessä työkalussa suuri levitysalue 5–11,5 mm
- Jousituen ja pallonivelen kiinnitysosan levittäminen (jousituen irrottamiseksi olkiakselistä)
- Optimoidut vasteet ja tarkastusaukko
- Vääntiössä 1/4" kiinnitys ylikuorman estolle
- Käsikäyttöinen
- Mitat: P 60 x K 30 x S 24 mm



Suuri levitysalue 5 – 11.5 mm



**Top Seller!**

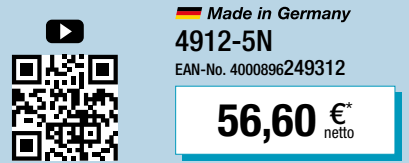
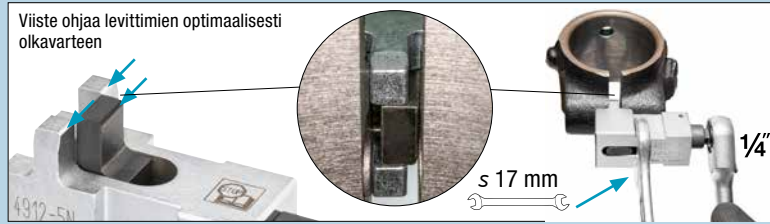

## 1/2" Kärkihylysarja

- **AUDI-** ja **VW**-ajoneuvojen sekä **SEAT**in ja **ŠKODA**n alumiinikoteloiset pyöränlaakerit
- Pyöränlaakerin kiinnityksen voi irrottaa purkamatta vetoakselia ja palloniveltä – ajan säästö noin 35 min.
- Varren kavennus mahdollistaa pääsyn ohi vetoakselin nivelen
- Ihanteellinen ahtaisiin kohteisiin
- Terässä TiN-pinnoite
- 2 pituutta saatavana 4-tukivarsiakselille ja McPherson-joustintulle
- Vääntiö: sisä monihampainen profiili XZN M12
- Käsikäyttöinen

12 1/2

2

**TiN**



2584k-12, lyhyt malli



2584l-12, pitkä malli



Made in Germany  
**2584-12/2**  
EAN-No. 4000896252640

**51,90 €\*** netto

2584k-12, lyhyt			2584l-12, pitkä		
$l_1$	$l_2$	$d$	$l_1$	$l_2$	$d$
mm	mm	mm	mm	mm	mm
41	74	23	81	114	23

## 3/8" vetoakselin kärkihylys 6 mm

- **AUDI-** ja **VW**-ajoneuvojen sekä **SEAT**in ja **ŠKODA**n vetoakseli
- Lämpösuojalevyn kiinnitysruuvien irrotus ja kiristys vetoakselia irrotettaessa
- Yleiskäyttöinen syvällä olevien ruuviliitosten saavuttamiseksi
- Voidaan käyttää myös vaihteistoa korjattaessa
- Momenttiin kiristys mahdollista esim. HAZET 5110-3CT:llä (noudata valmistajan antamia ohjeita)
- Ekstrapitkä malli
- Vääntiö: kuusiokolo
- Käsikäyttöinen

10 3/8



Made in Germany  
**2584LG-1A**  
EAN-No. 4000896252817

**24,- €\*** netto

$l_1$	$l_2$	$d$
mm	mm	mm
332	359	19

## Jousipuristin, multilink

- Taka-akselin jousen asentaminen ja irrottaminen
- Voima jakautuu tasaisesti ja yläkiinnityslevy on varustettu kääntymisruuvilla
- Karan yksipuolinen vastatukeminen mahdollista ylhäälle kiinnitettyllä kuusikannalla, esim. HAZET 600 N-13 -kiintoavaimen avulla
- Josten irrottamisen ja asentamiseen, kun jousen kierteiden väli on lyhyt, esim. mallit MINI Cooper S (kolmas sukupolvi) ja VW Passat (B8)
- Kiristysmatkan pidentäminen 120 mm:iin sekä enimmäiskuormituksen kasvattaminen suuremmille ajoneuvon painoille (sähkö- ja hybridiajoneuvot) turvallista työskentelyä varten, enint. 31 000 N → Tarkastettu murtumista vastaan niin, että vähimmäisturvallisuus ylittyy nelinkertaisesti (GS-merkillä vahvistettu, testattu turvallisuus)
- Leukojen 17° kääntökulma mahdollistaa nyt C-muotoisten (taivutettujen) jousien purkamisen esim. AUDI A4:ssä (B9) · VW Golf 7:ssä
- Leukojen sisä- ja ulkomuoto estävät jousen ulos liukumisen
- Kaikki leuat sisältävät uudelleen käytettävät, vaihdettavat muovisuojat

### 6-osainen sarja, sisältö:

- 1 jousipuristin 4904-1
- 1 kiinnityslevy 4904-10 · leveys 64–115 mm
- 1 kiinnityslevy 4904-11 · leveys 64–115 mm
- 1 kiinnityslevy 4904-12 · leveys 79,5–133 mm
- 1 kiinnityslevy 4904-13 · leveys 79,5–133 mm
- 1 kaksoisavain 4902-224 · s 24 mm



Made in Germany

4904/6

EAN-No. 4000896238897

486,- €  
netto



Vain 202 mm:n pituinen!



Sopii lähes kaikkiin henkilöautoihin!



### Kohokohdat:

- Käyttö edellyttää vain yhden henkilön
- Aikaa vievät työt jäävät pois purkutöistä:
  - Akselin osia ei tarvitse irrottaa
  - Akselin mittausta ei enää tarvita
  - Irrotus ja asennus kestää vain muutaman minuutin puolta kohden
- Tosiasia: Kompakti rakenne mahdollistaa monien ajoneuvojen jousen vaihdon aikaa säästään

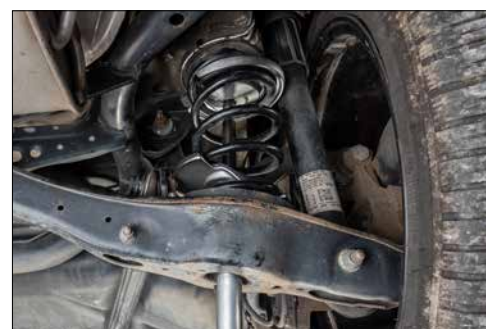

## Tukityökalu

- Estää ei toivotun alustan nousemisen jousen jännittämisen aikana
- Sopii lähes kaikkiin ajoneuvoon – hyödyllinen, kun ajoneuvossa on monitukivarsiakseli
- Suojat estävät ajoneuvon osien vaurioitumisen
- Helpottaa taka-akselin jousien irrottamista
- Turvallisuus: näkyvä ketju muistuttaa työkalun irrottamisesta
- Käytetään yhdessä jousipuristin multilink 4904/6 kanssa
- Kiristysalue: 80 – 127 mm
- Paineikkapaleen halkaisija: 30 mm
- Ketjun pituus: 750 mm

4904/6:n täydennys

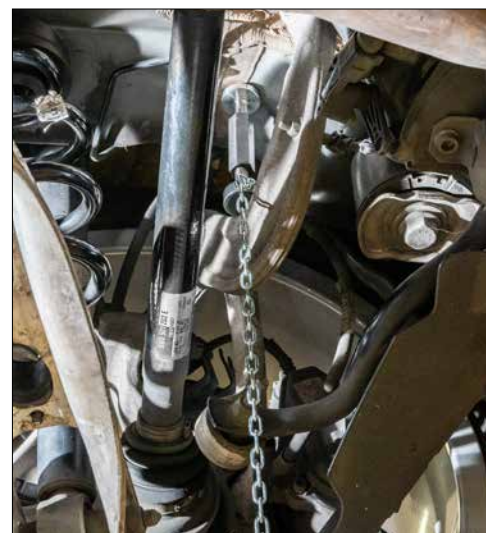

Made in Germany

4912-6

EAN-No. 4000896238835

46,20 €  
netto



## Jousipuristin universal

### Innovatiivinen kiinnitys- ja asennuskonsepti

- Käännettävissä vaaka- tai pystysuoraan työskentelyasentoon
- HAZETin suosittu ergonominen työskentelytapa: aseta pystysuorassa, käytä vaakasuorassa
- Vaimentimien ja ylälevyjen vaurioituminen pois suljettu (ei ylikuormittamisen mahdollisuutta)
- Helppo, lukittava ja kiinnitettävä joustintuen kiinnitys

### Korkea turvallisuus

- Jatkuvasti turvallinen ylälevyjen kiinnitys
- Mäntätangon kierteiden vaurioituminen pois suljettu
- Jousien pysyvä kiinnitys koko työskentelyprosessin ajan

### Turvallinen sijoitus – olemassa olevien komponenttien hyödyntäminen SYSTEM 4900

- Olemassa oleva peruslaite 4900-2 A ja kaikki 4900-järjestelmän kiinnityslevyt käytettävissä

- Myös tulevaisuuden käyttömahdollisuus taattu

### Asteikko mahdollistaa dokumentaation

- Huomattava ajansäästö, jos prosessi on toistettava
- Kiinteä kiinnitys tekee saman joustintuen uudesta asetuksesta tarpeetonta (vasen/oikea)

### 4 osaa, sisältö:

- Jousipuristin peruslaite 4900-2A
- Peruskannatin 4903-1
- Yleiskiinnityslevy, säädettävä 4903-2
- Yleiskiinnityslevy 4903-3, säädettävä, sisältää turva-adapterin

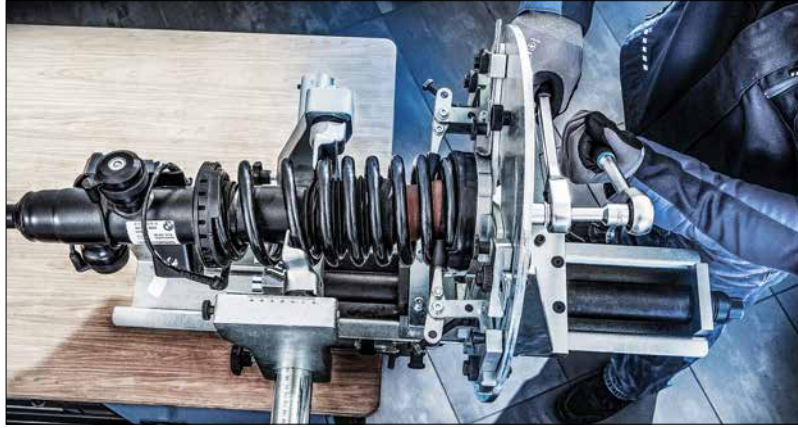

### Onnistumisen 4 vaihetta:

- Kiinnitä joustintuki lautaseen tarttujilla
- Tartu jouseen yleispuistuslevyllä
- Käytä jousipuristinta räikkävaimella, akkuruuvinvääntimellä tai paineilmamutterinvääntimellä
- Poista kuormittamaton vaimennin ja asenna uusi (jatko päivävästisessä järjestyksessä)

4903/4



4903/4 (W203)



Made in Germany

4903/4

EAN-No. 4000896180561

2.768,- €  
netto

## Jousipuristin

- Jousen irrottaminen ja asentaminen iskunvaimenninta vaihdettaessa
- Voidaan käyttää iskuruuvinvääntimellä
- Sopii noin 100 eri ajoneuvotyyppiin
- Suljettu järjestelmä – ei kaippa huolto
- Nopeasti vaihdettavat kiinnityslevyparit: muuntuva järjestelmä
- Ruuvipenkin kiinnityslistan
- Kiristysliike enintään: 309 mm

### 5 osaa, sisältö:

- Peruskannatin 4900-2A
- 2 kiinnityslevyä 4900-11
- 2 kiinnityslevyä 4900-12



Made in Germany

4900-2A/5

EAN-No. 4000896086054

1.155,- €  
netto



Application  
advisor



5

## Iskunvaimentimen työkalusarja

- Korjaustyöt jousitusten alueella, esim. iskunvaimennin, jousilaakeri, kierrejousi
- Pidä mäntätankoa vastapainona, kun irrotat ja asennat jousitukia
- Huomio: Noudata ajoneuvon valmistajan antamia momenttikiristysarvoja
- Käyttö momenttiavaimen kanssa esim. HAZET 6291-1CT yhdessä pistolenkivaaimen 6630D-21 kanssa
- Tukilaakerin ja männänvarren vaurioituminen iskuvääntimiä käytettäessä
- Käsiikäyttöinen



Made in Germany

4915/15

EAN-No. 4000896179213

269,- €  
netto

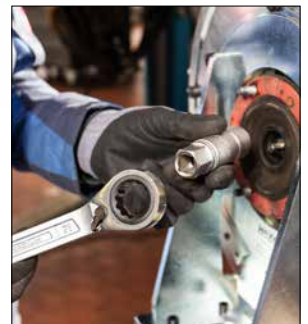

**+**  
**VELOITUK-  
SETTA!**  
**Huoltokärry**  
**167-3S**

Yksityiskohtai-  
set tiedot



13

167-3S/13

EAN-No. 4000896273263

**1.234,-** €  
netto

167-3S erikseen ostettuna  
259 € netto plus alv.

*Assistent*<sup>®</sup>

Made in Germany  
167-3S

179N-56

Made in Germany

179N-55

Made in Germany

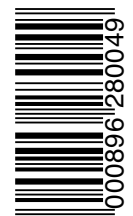

4 000896 280049

SNWV26/FV/F/1 I. 02.2026 / 5.JK/MD

Emme vastaa painovirheistä! Oikeudet teknisiin muutoksiin ja virheisiin pidetään. Kuvat saattavat esittää tuotteita alkuperäisistä tuotteista, evätkä ne siksi ole silloin © 2026

HAZET-ammattijälleenmyyjäsi:

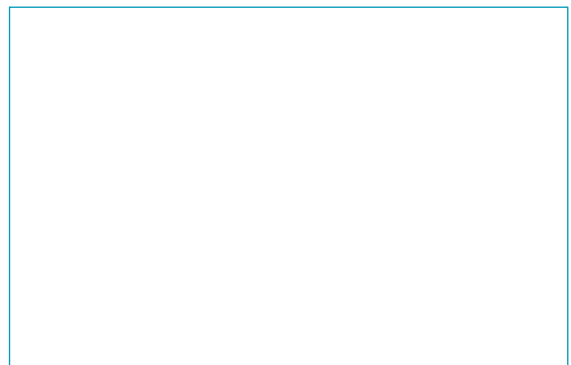

Copyright 2026 ©  
HAZET-WERK Hermann Zerver GmbH & Co. KG  
Güldenwerther Bahnhofstraße 25-29,  
D-42857 Remscheid, Germany



9579-10



9512-950



9530-10



179N-56

Made in Germany



179N-55

Made in Germany



9500-025



9534-10



9501-1018



9500-025



3x 9500-05



9533-10